

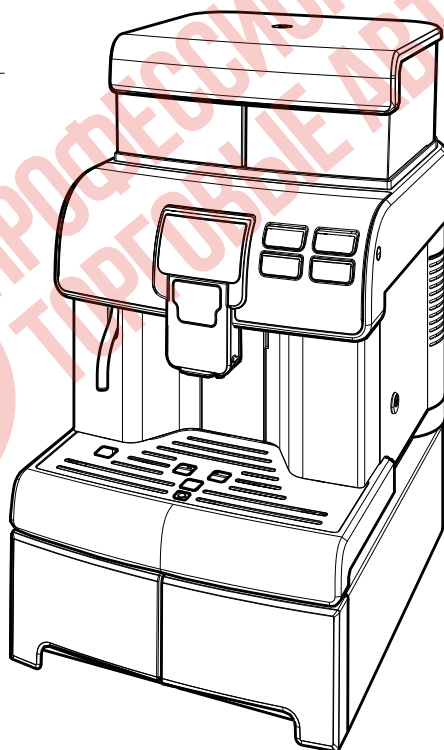

Автоматическая машина для кофе эспрессо и горячих напитков

# au Lika

**OFFICE**



Type: SUP0400



ВНИМАНИЕ: внимательно прочитайте данную инструкцию перед началом использования машины.

ИСПОЛЬЗОВАНИЕ И ТЕХНИЧЕСКОЕ ОБСЛУЖИВАНИЕ

RU

## ГЛАВНЫЕ КОМПОНЕНТЫ

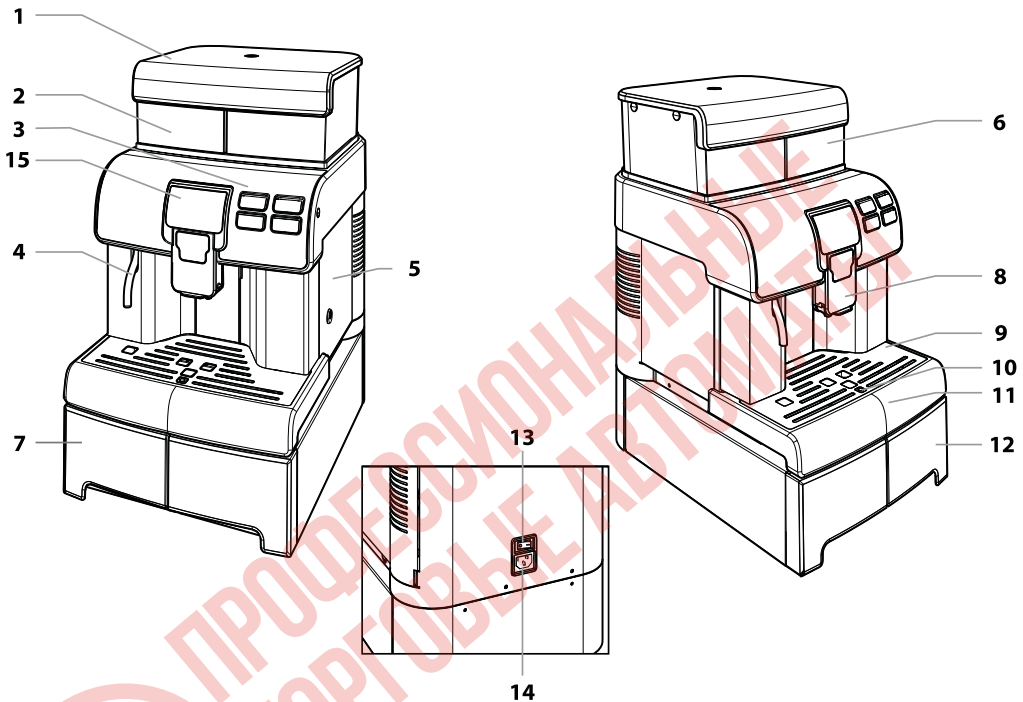

1	Крышка бака с замком
2	Бак для воды
3	Панель управления
4	Трубка горячей воды
5	Дверца доступа к отсеку для обслуживания (только для наладчика)
6	Емкость для кофе в зернах
7	Отделение для хранения принадлежностей
8	Устройство подачи кофе

9	Решетка-подставка для чашек
10	Поплавок полного поддона для сбора капель
11	Поддон для сбора капель
12	Контейнер для сбора отходов кофе
13	Выключатель ON/OFF
14	Соединение шнура питания
15	Дисплей

 Перечень компонентов охватывает все модели машины; проверьте, какое описание соответствует вашей машине. Некоторые функции могут отсутствовать.

## ПРАВИЛА БЕЗОПАСНОСТИ

- ⚠ Не допускайте попадания воды на электрические компоненты машины, находящиеся под напряжением: опасность короткого замыкания! Горячая вода может причинить ожоги!**
- ⚠ Дети не должны играть с прибором.**
- ⚠ Чистка и техническое обслуживание, выполняемые пользователем, не должны производиться детьми без присмотра.**
- ⚠ Назначение**
- ⚠ Машина предназначена исключительно для использования в небольших офисах и коллективах.**
- ⚠ Машина может использоваться детьми возрастом 8 лет (и старше), а также лицами с ограниченными физическими, умственными или сенсорными способностями, или лицами, не имеющими достаточного опыта и квалификации, если они будут находиться под присмотром или будут надлежащим образом обучены пользованию прибором и будут понимать все связанные с этим риски.**
- ⚠ Электропитание**
- ⚠ Машина должна быть подсоединена к электросети наладчиком в соответствии с ее характеристиками.**
- ⚠ Шнур питания**
- ⚠ Запрещается эксплуатировать машину с поврежденным шнуром питания.**
- ⚠ В случае обнаружения повреждений шнура и/или вилки питания следует немедленно связаться с наладчиком.**

- ⚠ Запрещается прокладка шнура питания через углы и острые кромки, а также поверх очень горячих предметов. Шнур должен быть защищен от попадания масла.
- ⚠ Запрещается перемещать или перетягивать машину, удерживая ее за шнур. Запрещается извлекать вилку, держась за шнур, касаться шнура мокрыми руками или наступать на него мокрыми ногами. Следует избегать свободного свисания шнура питания со стола или шкафа.
- ⚠ **Защита других лиц**
- ⚠ Не допускаются игры детей с машиной и/или предметами упаковки.
- ⚠ Запрещается направлять на себя и/или других людей струю горячей воды.
- ⚠ Следует избегать прямого контакта трубки горячей воды с руками, используйте для этого специальные ручки или рукоятки.
- ⚠ **Опасность ожогов**
- ⚠ Следует избегать контакта с трубкой горячей воды и/или устройством подачи кофе/напитка.
- ⚠ **Противопожарные меры**
- ⚠ В случае возникновения пожара пользуйтесь углекислотными (CO<sub>2</sub>) огнетушителями. Не используйте для тушения воду или порошковые огнетушители.
- ⚠ **Условия использования и технического обслуживания**
- ⚠ Установка машины должна осуществляться наладчиком в соответствии с правилами безопасности, указанными в акте установки машины.

- ⚠ Перемещение машины должно осуществляться только наладчиком.
- ⚠ Запрещается использовать машину на открытом воздухе.
- ⚠ Запрещается устанавливать машину в зонах, где могут использоваться струи воды.
- ⚠ Не следует располагать вблизи машины источники открытого огня и/или раскаленные предметы во избежание оплавления или повреждения корпуса.
- ⚠ Запрещается использовать машину в помещениях, где температура может быть равна и/или ниже 2°C или выше 32°C; в случае, если машина будет подвергнута такому режиму температур, вызовите наладчика для проведения профилактического контроля.
- ⚠ Прибор должен быть установлен на горизонтальной поверхности.
- ⚠ Машина должна быть установлена в месте, в котором она может контролироваться квалифицированным персоналом.
- ⚠ **Чистка**
- ⚠ Перед чисткой машины необходимо установить главный выключатель в положение OFF (0), а затем извлечь вилку из электрической розетки. Кроме того, необходимо дождаться пока машина остынет.
- ⚠ Запрещается погружать машину в воду!
- ⚠ Категорически запрещается вскрывать корпус машины.
- ⚠ Запрещается мыть машину, используя струю воды.
- ⚠ После простоя необходимо произвести чистку и промывку машины и ее компонентов.

## **Хранение машины**

 Если машина не используется в течение длительного периода, отключите ее и выньте вилку из розетки. Храните ее в сухом и недоступном для детей месте. Предохраняйте ее от попадания пыли и грязи.

## **Ремонт / техническое обслуживание**

 В случае неисправности, поломки или подозрения на поломку после падения машины следует немедленно извлечь штепсельную вилку из электрической розетки и вызвать наладчика или технического специалиста.

 Эксплуатация поврежденной машины запрещена.

 Только наладчик сервисного центра и/или технический специалист могут вскрывать ее корпус и проводить ремонт.

 К зоне обслуживания должны допускаться только лица, имеющие знания и опыт использования машины, особенно в том, что касается безопасности и гигиены.

# ОГЛАВЛЕНИЕ

<b>ГЛАВНЫЕ КОМПОНЕНТЫ</b>	<b>2</b>	<b>9 РАБОТА И ИСПОЛЬЗОВАНИЕ</b>	<b>53</b>
<b>1 ПРЕДИСЛОВИЕ К РУКОВОДСТВУ</b>	<b>8</b>	9.1 ВКЛЮЧЕНИЕ МАШИНЫ	53
1.1 ВВЕДЕНИЕ	8	9.2 ПОДОГРЕВ И ОПОЛАСКИВАНИЕ	54
1.2 УСЛОВНЫЕ ОБОЗНАЧЕНИЯ	9	9.3 ЦИКЛ ОПОЛАСКИВАНИЯ/САМООЧИСТКИ	55
<b>2 ИНФОРМАЦИЯ О ПРИБОРЕ</b>	<b>10</b>	9.4 ЭКОЛОГИЧНОСТЬ: РЕЖИМ ОЖИДАНИЯ	56
2.1 ИНФОРМАЦИЯ ДЛЯ СПЕЦИАЛИСТА ПО	10	9.5 ПЛАТЕЖНЫЕ СИСТЕМЫ	56
ТЕХНИЧЕСКОМУ ОБСЛУЖИВАНИЮ		9.6 ПОДАЧА КОФЕ	57
2.2 ОПИСАНИЕ ИСПОЛЬЗОВАНИЯ ПО	10	9.7 ПОДАЧА ГОРЯЧЕЙ ВОДЫ	58
НАЗНАЧЕНИЮ		9.8 РЕГУЛИРОВКА НАПИТКОВ В ЧАШКЕ	58
2.3 ИДЕНТИФИКАЦИЯ ПРИБОРА	11	9.9 ИСПОЛЬЗОВАНИЕ МАШИНЫ С КРЕДИТАМИ	61
2.4 ТЕХНИЧЕСКИЕ ХАРАКТЕРИСТИКИ	12	9.10 ОПОРОЖНЕНИЕ КОНТЕЙНЕРА ДЛЯ СБОРА	62
<b>3 БЕЗОПАСНОСТЬ</b>	<b>13</b>	ОТХОДОВ	
3.1 ВВЕДЕНИЕ	13	<b>10 ЧИСТКА И ТЕХНИЧЕСКОЕ</b>	<b>64</b>
3.2 ОБЩИЕ ПРАВИЛА БЕЗОПАСНОСТИ	13	<b>ОБСЛУЖИВАНИЕ</b>	
3.3 ОГРАНИЧЕНИЯ ДЛЯ ОПЕРАТОРОВ	14	10.1 ОБЩИЕ РЕКОМЕНДАЦИИ ДЛЯ ХОРОШЕЙ	64
3.4 ОСТАТОЧНЫЕ РИСКИ	14	РАБОТЫ	
<b>4 ПЕРЕМЕЩЕНИЕ И ХРАНЕНИЕ</b>	<b>16</b>	10.2 ПЛАНОВЫЕ ЧИСТКА И ТЕХНИЧЕСКОЕ	65
4.1 ВЫГРУЗКА И ПЕРЕМЕЩЕНИЕ	16	ОБСЛУЖИВАНИЕ	
4.2 ХРАНЕНИЕ	16	<b>11 РЕШЕНИЕ ПРОБЛЕМ</b>	<b>76</b>
<b>5 УСТАНОВКА</b>	<b>17</b>	11.1 СИГНАЛЬНЫЕ ИНДИКАЦИИ	76
5.1 РЕКОМЕНДАЦИИ	17	11.2 ПРОБЛЕМЫ - ПРИЧИНЫ - СПОСОБ	78
5.2 РАСПАКОВКА И РАЗМЕЩЕНИЕ	18	УСТРАНЕНИЯ	
5.3 УСТАНОВКА ОСНОВАНИЯ ЕМКОСТЕЙ	20	<b>12 ХРАНЕНИЕ - УТИЛИЗАЦИЯ</b>	<b>79</b>
5.4 МОНТАЖ ПЛАТЕЖНОЙ СИСТЕМЫ	21	12.1 ПЕРЕМЕЩЕНИЕ В ДРУГОЕ МЕСТО	79
5.5 ПОДКЛЮЧЕНИЕ К ЭЛЕКТРОСЕТИ	25	12.2 ПРОСТОЙ И ХРАНЕНИЕ	79
<b>6 ОПИСАНИЕ КНОПОК</b>	<b>27</b>	<b>13 ИНСТРУКЦИИ ПО УТИЛИЗАЦИИ В КОНЦЕ</b>	<b>80</b>
6.1 ГЛАВНЫЙ ВЫКЛЮЧАТЕЛЬ	27	<b>ЭКСПЛУАТАЦИИ</b>	
6.2 ДИСПЛЕЙ	27		
6.3 КНОПОЧНАЯ ПАНЕЛЬ	27		
6.4 ОПИСАНИЕ КНОПОК В РЕЖИМЕ ОБЫЧНОЙ	27		
РАБОТЫ			
<b>7 ПОПОЛНЕНИЕ И ВВЕДЕНИЕ В</b>	<b>28</b>		
<b>ЭКСПЛУАТАЦИЮ</b>			
7.1 ОТКРЫТИЕ ВЕРХНЕЙ КРЫШКИ	28		
7.2 КОФЕЙНЫЕ СМЕСИ	28		
7.3 ПОПОЛНЕНИЕ КОФЕ В ЗЕРНАХ	28		
7.4 НАПОЛНЕНИЕ БАКА ДЛЯ ВОДЫ	29		
7.5 ИЗМЕРЕНИЕ И РЕГУЛИРОВКА ЖЕСТКОСТИ	30		
ВОДЫ			
7.6 ФИЛЬТР ДЛЯ ВОДЫ «INTENZA+»	31		
7.7 ЗАКРЫТИЕ ВЕРХНЕЙ КРЫШКИ	34		
7.8 РЕГУЛИРОВКА СТЕПЕНИ ПОМОЛА	34		
7.9 РЕГУЛИРОВКА «АРОМАТА» - КОЛИЧЕСТВО	35		
МОЛОТОГО КОФЕ			
7.10 РЕГУЛИРОВКА УСТРОЙСТВА ПОДАЧИ КОФЕ	36		
7.11 ВКЛЮЧЕНИЕ / ВЫКЛЮЧЕНИЕ МАШИНЫ	37		
7.12 УСТАНОВКА ЯЗЫКА (ПРИ ПЕРВОМ	38		
ИСПОЛЬЗОВАНИИ)			
7.13 ПЕРВОЕ ИСПОЛЬЗОВАНИЕ -	38		
ИСПОЛЬЗОВАНИЕ ПОСЛЕ ДЛИТЕЛЬНОГО			
ПРОСТОЯ			
7.14 ПРОМЫВКА ДЕТАЛЕЙ, КОНТАКТИРУЮЩИХ С	39		
ПИЩЕВЫМИ ПРОДУКТАМИ			
7.15 ИСПОЛЬЗОВАНИЕ ПРИБОРА	39		
<b>8 МЕНЮ ПРОГРАММИРОВАНИЯ</b>	<b>40</b>		
8.1 ОПИСАНИЕ КНОПОК В РЕЖИМЕ	40		
ПРОГРАММИРОВАНИЯ			
8.2 ПРОГРАММИРОВАНИЕ НАЛАДЧИКОМ	41		

# 1 ПРЕДИСЛОВИЕ К РУКОВОДСТВУ

## 1.1 Введение

 Данное руководство является неотъемлемой частью машины, его следует внимательно прочитать для обеспечения правильной эксплуатации машины в соответствии с основными правилами безопасности.

 В данном руководстве изложена техническая информация, необходимая для правильного осуществления процедур использования, установки, чистки и технического обслуживания машины.

 Консультируйтесь с инструкциями из данного руководства перед началом выполнения каких-либо операций.

Производитель: SaGa Coffee S.p.A.  
Località Casona, 1066 - 40041 Gaggio Montano  
Bologna, Italy

Данное изделие произведено компанией SaGa Coffee S.p.A. и выпущено на рынок для продажи под ее ответственностью. Компания SaGa Coffee S.p.A. предоставляет гарантию на изделие. «Saeco» - это торговая марка, зарегистрированная компанией Koninklijke Philips N.V.; использование данной торговой марки разрешено лицензией, выданной компанией Koninklijke Philips N.V.

 Данное руководство должно бережно храниться и сопровождать машину в течение всего срока эксплуатации, включая возможные случаи перехода в собственность других пользователей.

 В случае утери или порчи данного руководства можно получить новую копию, отправив запрос Производителю или службе технической поддержки с указанием данных, нанесенных на заводскую табличку, которая расположена на задней части машины.

 Производитель оставляет за собой право вносить любые изменения без предварительного уведомления.



## 1.2 Условные обозначения

В данном руководстве используются разные типы предупреждений для обозначения разных уровней опасности или квалификации.

В дополнение к символу приводится сообщение с объяснением эксплуатационных процедур или действий, а также с информацией, необходимой для правильной работы машины.

### **Внимание**

Используется для обозначения опасных ситуаций, в которых могут оказаться пользователи, специалисты по снабжению и техническому обслуживанию машины.

### **Запрещено**

Используется для обозначения действий/операций, которые не должны выполняться.

### **Важно**

Используется для обозначения операций, которые, в случае их правильного выполнения, обеспечивают правильную работу машины.

### **Рекомендуемые решения**

Используется для обозначения альтернативных процедур, направленных на ускорение операций программирования и/или технического обслуживания.

### **Пользователь**

Используется для обозначения пользователя машины. Пользователю не разрешается выполнять операции чистки и технического обслуживания.

### **Специалист службы снабжения**

Используется для обозначения операций, которые могут выполняться персоналом, задействованным исключительно в снабжении и чистке машины.

Специалист службы снабжения не может выполнять операции, входящие в компетенцию специалиста по техническому обслуживанию.

### **Специалист по техническому обслуживанию**

Используется для обозначения операций, которые могут выполняться квалифицированным персоналом, задействованным в техническом обслуживании.

## 2 ИНФОРМАЦИЯ О ПРИБОРЕ

### 2.1 Информация для специалист по техническому обслуживанию

 Прибор должен быть установлен на рабочей поверхности, которая способна выдержать его вес, в сухом и освещенном крытом помещении.

Для обеспечения правильной работы и долговечности эксплуатации рекомендуются такие условия:

- температура помещения: от +2°C до +32°C;
- максимальная допустимая влажность: 80% (без конденсата).

Для получения сведений о типах установки, неописанных в данном руководстве, обратитесь к дилеру, импортеру в вшей стране, а в случае их недоступности – к Производителю.

Служба технической поддержки к вашим услугам для предоставления разъяснений и информации, необходимых для обеспечения правильной работы прибора, и для удовлетворения запросов на запасные части или на техническую помощь.

Специалист по техническому обслуживанию обязан досконально знать и соблюдать технический аспект мер предосторожности, содержащихся в данном руководстве, чтобы операции по установке, вводу в эксплуатацию, использованию и техническому обслуживанию могли выполняться в условиях полной безопасности.

Специалист по техническому обслуживанию несет полную ответственность за передачу ключей доступа внутрь прибора другому оператору (специалисту службы снабжения), при этом, ответственность за все технические работы остается на специалисте по техническому обслуживанию.

Данное руководство является неотъемлемой частью комплекта поставки прибора и должно быть всегда доступно для консультаций перед началом проведения каких-либо операций с прибором.

### 2.2 Описание использования по назначению

С помощью данной машины в автоматическом режиме можно подавать: кофе и кофе эспрессо, приготовленные из мгновенно смолотого кофе в зернах;

горячую воду для приготовления напитков;

Корпус машины, имеющий элегантный внешний вид, разработан для использования в небольших офисах, фирмах и коллективах. Любое другое использование должно считаться ненадлежащим, а значит опасным.

 В случае использования не по назначению теряются все гарантийные обязательства, а Производитель не несет ответственность за ущерб, нанесенный людям и/или имуществу.

 Использованием не по назначению считается:

- любое другое использование, которое отличается от предназначенного, с применением методов, которые отличаются от описанных в данном руководстве;
  - любые вмешательства в конструкцию машины, которые противоречат указаниям, изложенным в данном руководстве;
  - любые вмешательства в конструкцию компонентов и/или предохранительных устройств без предварительного разрешения Производителя или вмешательства, выполняемые персоналом, неуполномоченным на их осуществление;
- установка машины вне помещения.

В указанных случаях ремонт машины будет выполнен за счет пользователя.

## 2.3 Идентификация прибора

На приборе указывается название модели и заводской номер, которые находятся на специальной табличке.

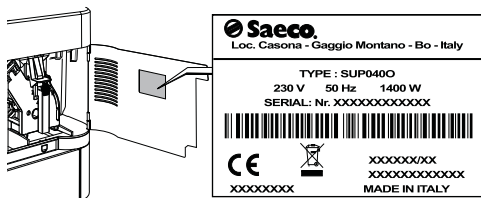

На табличке указаны следующие данные:

- название Производителя;
- маркировка соответствия;
- модель;
- заводской номер;
- месяц и год производства;
- напряжение питания (В);
- частота питания (Гц);
- потребляемая мощность (Вт);
- код прибора.

 Категорически запрещается нарушать целостность или изменять табличку с данными.

 При обращении в службу технической поддержки следует обязательно указывать данные, нанесенные на табличку.

## 2.4 Технические характеристики

Размеры (ш х в х г)	334 x 574 x 452 мм
Вес	20 кг (приблизительно)
Материал корпуса машины	металл - термопластик
Номинальная мощность	см. табличку с данными
Напряжение питания	см. табличку с данными
Длина шнура питания	1200 мм (приблизительно)
Вместимость	Бак для воды 4,0 литра Контейнер для сбора отходов 40
Панель управления	Передняя
A-взвешенный уровень звукового давления	ниже 70 дБ
Давление насоса	макс. 1,5 МПа (15,0 бар)
Условия эксплуатации	Минимальная температура: выше 2°C Максимальная температура: ниже 32°C Максимальная влажность: ниже 80%
Предохранительные устройства	Предохранительный клапан давления в бойлере Предохранительный термостат

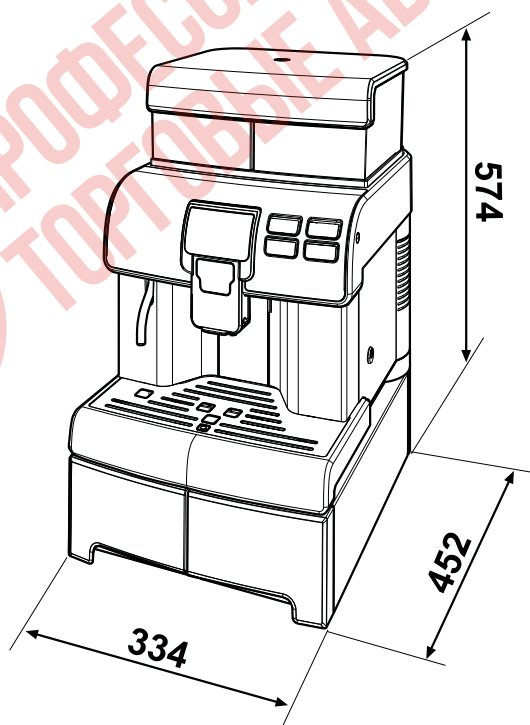

Производитель оставляет за собой право вносить конструктивные и функциональные изменения, связанные с техническим прогрессом.

## 3 БЕЗОПАСНОСТЬ

### 3.1 Введение

Согласно действующих правил и директив, компания SAECO VENDING на своих предприятиях составила техническую документацию в отношении прибора AULIKA, учитывая на этапе проектировки стандарты, перечисленные ниже:

- |                |                 |
|----------------|-----------------|
| - EN 55014     | - EN 61000-4-4  |
| - EN 6100-3-2  | - EN 61000-4-5  |
| - EN 61000-3-3 | - EN 61000-4-11 |
| - EN 61000-4-2 | - EN 60335-2-75 |
| - EN 61000-4-3 | - EN 60335-1    |

### 3.2 Общие правила безопасности

#### ⊖ Запрещено:

- нарушать целостность или выключать защитные системы, установленные в приборе;
- осуществлять с прибором операции по техническому обслуживанию, предварительно не отключив шнур электрического питания;
- устанавливать прибор вне помещения. Прибор должен устанавливаться в сухих помещениях, где температура не опускается ниже 2°C во избежание замерзания;
- использовать прибор для целей, отличающихся от тех, которые указаны в договоре о продаже и в данном руководстве;
- выполнять электрическое подключение прибора через многоразъемные розетки и переходники; использовать струи воды для чистки.

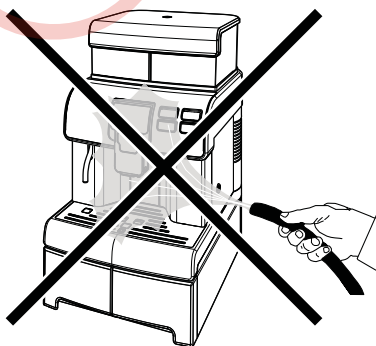

#### Обязательно:

- проверить соответствие линии электрического питания;
- использовать оригинальные запасные части;
- внимательно прочитать инструкции, содержащиеся в данном руководстве и в прилагаемой документации;
- использовать средства индивидуальной защиты во время операций установки, испытания и технического обслуживания.

#### Меры предосторожности для предотвращения человеческого фактора:

- осведомить операторов о проблематике безопасности;
- перемещение прибора, его упаковка и распаковка должны выполняться в условиях безопасности;
- детально изучить процедуры установки, работы прибора и его функциональные ограничения;
- демонтировать прибор в условиях безопасности и с соблюдением норм, действующих в сфере защиты здоровья работников и окружающей среды.

⚠ Во избежание попадания остатков технических жидкостей в напитки, перед окончательным вводом в эксплуатацию устройства подачи воды, необходимо подать приблизительно 0,5 л воды за каждый цикл подачи. Напитки можно потреблять только после выполнения этой операции.

 В случае поломки или неисправностей следует обращаться только к квалифицированному персоналу службы технической поддержки.

 Производитель не несет ответственность за возможный ущерб, нанесенный людям и/или имуществу в результате несоблюдения правил безопасности, описанных в данном разделе.

### 3.3 Ограничения для операторов

В целях безопасности предусмотрено разделение на три типа лиц с разными требованиями:

#### Пользователь

Пользователю не разрешен доступ (в любой форме) внутрь прибора.

#### Специалист службы снабжения

Специалисту по техническому обслуживанию доверено хранение ключей доступа внутрь прибора, обеспечение пополнения продукции, внешняя чистка, приведение в действие и остановка работы прибора.

 Специалисту службы снабжения запрещено выполнять операции, которые в данном руководстве отведены в компетенцию специалиста по техническому обслуживанию.

#### Специалист по техническому обслуживанию

Является единственным лицом, уполномоченным на проведение процедур по программированию, регулировке, наладке и техническому обслуживанию.

 Доступ к внутренним компонентам должен иметь только персонал, обладающий опытом и знанием прибора, а также знанием правил безопасности и гигиены.

### 3.4 Остаточные риски

 Зона подачи напитков не оснащена защитными приспособлениями, предохраняющими руки от случайного контакта с кофе или горячей водой.

 Риск получения ожога рук, вставленных внутрь зоны подачи во время подачи напитка.

 Перед подачей напитка следует убедиться, что предыдущий напиток забран и держатель стакана свободен.



ПРОФЕССИОНАЛЬНЫЕ  
ТОРГОВЫЕ АВТОМАТЫ

## 4 ПЕРЕМЕЩЕНИЕ И ХРАНЕНИЕ

⚠ Все операции, описанные в данной главе, относятся исключительно к компетенции наладчика или технического специалиста, которые должны организовать всю последовательность операций и использование соответствующих средств в строгом соответствии с действующими правилами безопасности.

### 4.1 Выгрузка и перемещение

Выгрузка из транспортного средства и перемещение прибора должны выполняться квалифицированным персоналом с использованием средств, соответствующих грузу для перемещения.

⚠ Прибор должен всегда находиться в горизонтальном положении.

### ⊖ Не следует:

- волочить прибор;
- переворачивать или класть прибор во время транспортировки и перемещения;
- толкать прибор;
- поднимать прибор тросами или краном;
- оставлять прибор в подвешенном состоянии под воздействием непогоды, пролеживать во влажных местах или вблизи источников тепла.

### 4.2 Хранение

Упаковка машины состоит из картона и пенопласта.

Если прибор не будет установлен сразу, его следует поместить на хранение в крытое помещении в соответствии со следующими требованиями:

- упакованный прибор должен храниться в закрытом и сухом помещении с диапазоном температур от 1°C до 40°C;
- максимальная влажность ниже 90% (без конденсата);
- не ставить оборудование или коробки сверху на прибор;
- рекомендуется защитить прибор от возможного попадания пыли и других загрязнений.

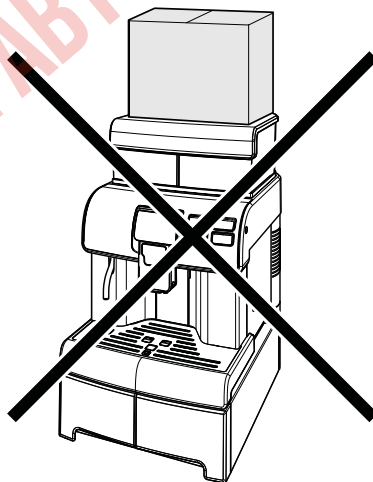

⚠ Учитывая общий вес, запрещено накладывать друг на друга более трех машин. Машина должна храниться в своей оригинальной упаковке в сухом и защищенном от пыли месте.



## 5 УСТАНОВКА

 Все операции, описанные в данной главе, относятся исключительно к компетенции наладчика или технического специалиста, которые должны организовать всю последовательность операций и использование соответствующих средств в строгом соответствии с действующими правилами безопасности.

### 5.1 Рекомендации

 Прибор не должен устанавливаться вне помещений; не располагайте его в помещениях, где температура ниже 2°C или выше 32°C, а также в особо влажных или пыльных местах. Также, прибор не должен устанавливаться в помещениях, где используются струи воды для чистки, и в помещениях со взрыво- и пожароопасной атмосферой.

Перед началом распаковки необходимо убедиться, что место установки соответствует следующим требованиям:

- точка подключения к источнику электропитания (розетка) должна находиться в легкодоступном месте, на расстоянии не больше 1,2 метра; наклон опорной поверхности НЕ должен превышать 2°;
- напряжение электрической розетки должно соответствовать значению, указанному на заводской табличке.

 Прибор должен быть установлен на горизонтальной поверхности.

⚠ Необходимо оставить свободное пространство для подхода к машине и розетке, чтобы обеспечить пользователю свободный доступ, а также возможность беспрепятственно покинуть эту зону в случае необходимости.

⚠ Наличие магнитных полей или близость электрических машин, создающих помехи, может вызвать неполадки в работе электронного блока машины. При температурах, близких к 0 °С, возможно замерзание воды во внутренних компонентах машины. Запрещается использовать машину в таких условиях.

Ниже приведены значения расстояний, необходимых для доступа к кнопочной панели на передней части;

- к узлам машины, которые должны вскрываться в случае неполадок в работе машины.

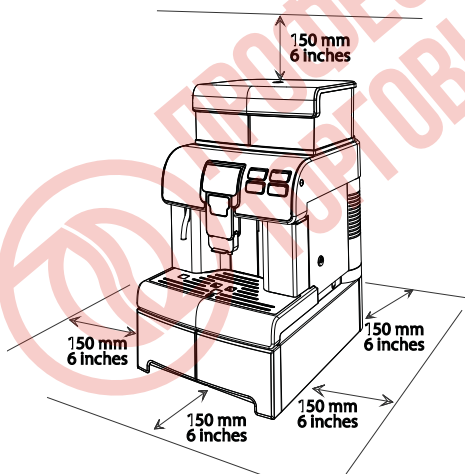

## 5.2 Распаковка и размещение

👉 Машина состоит из 2 частей, упакованных в 2 отдельные упаковки, которые необходимо собрать в соответствии с инструкциями, приведенными в параграфе «Установка основания емкостей».

При получении прибора следует убедиться, что ему не были нанесены повреждения во время транспортировки, что упаковка не вскрыта и находящиеся внутри детали не утеряны. В случае обнаружения любого рода повреждений, о них следует сообщить перевозчику и немедленно предупредить импортера или дилера. Если в вашей стране отсутствуют дилер и импортер, свяжитесь непосредственно с производителем. Вместе с машиной поставляется пакет с принадлежностями.

**Список принадлежностей в комплекте поставки**

Руководство: инструкции по эксплуатации машины.



Ключ доступа к баку для воды и дверце доступа к отсеку для обслуживания: позволяет исключить неуполномоченный доступ к баку для воды и к блоку приготовления кофе.

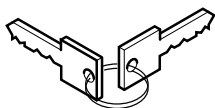

Электрический шнур: предназначен для подключения машины к электросети.



Ключ для отключения блокировки дверцы: позволяет отключить блокировку дверцы для выполнения регулировки кофемолки.

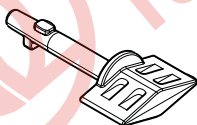

**⚠** При использовании этого ключа машина может работать с открытой дверцей, и пальцы могут задеть движущийся блок приготовления кофе; существует риск защемления.

**⚠** Этот ключ должен использоваться только техническим специалистом или наладчиком. Любое другое использование запрещено.

Тест на жесткость воды: быстрый тест для определения фактической жесткости воды, используемой для подачи напитков; этот тест имеет важное значение для установки степени жесткости воды в машине.

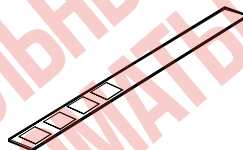
**Список дополнительных принадлежностей**

Щетка для чистки: для удаления кофейной пыли из отсека для обслуживания.

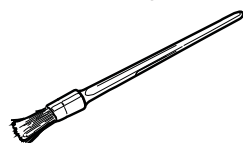

Пищевая смазка: используется для периодической смазки блока приготовления кофе.



Средство для удаления накипи: позволяет удалить накипь, образующуюся в водяном контуре во время нормальной работы машины.



Фильтр для воды «Intenza +»: устраняет неприятный привкус, который может иметь вода, и снижает жесткость воды, способствуя лучшей работе машины.

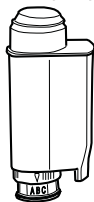

Достаньте блок приготовления кофе, для этого потяните за специальную ручку и нажмите кнопку «PRESS».

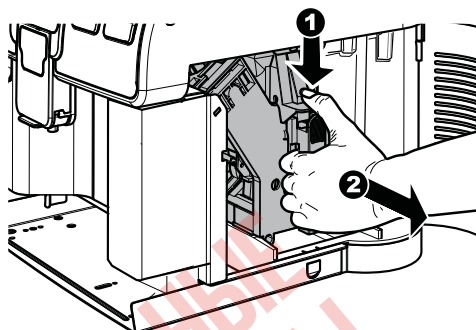

### 5.3 Установка основания емкостей

Перед началом использования машины необходимо установить емкости на основание.

Для установки емкостей необходимо снять поддон для сбора капель.

Приподнимите внутренний контейнер в задней части, чтобы отсоединить его.

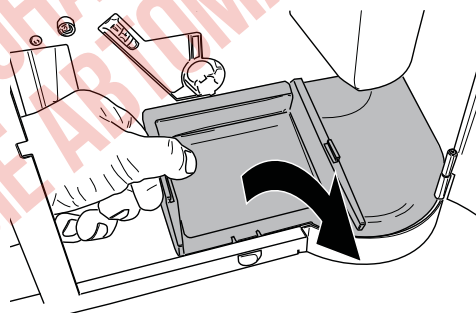
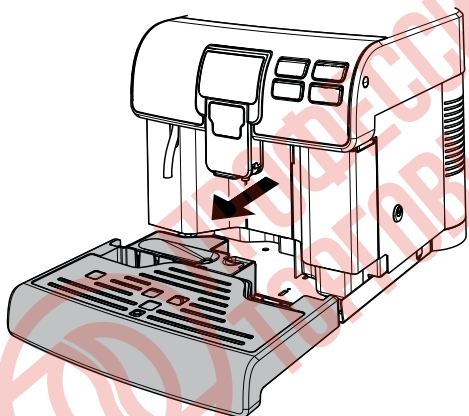

Откройте дверцу для обслуживания при помощи ключа в комплекте.

Закрепите основание с контейнерами при помощи винтов в комплекте.

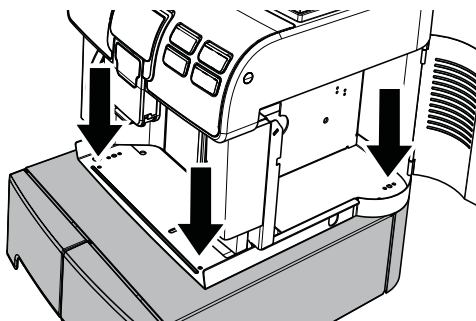
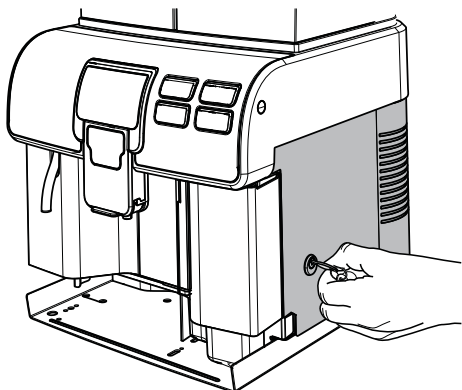

 Рекомендуется проверить, что все компоненты были правильно выровнены.

После установки емкостей установите на место компоненты и закройте дверцу. Вставьте контейнер отсека блока приготовления кофе и поддон сбора капель.

Для установки ящика соблюдайте следующие инструкции:



## 5.4 Монтаж платежной системы

Машина позволяет работать с определенными платежными системами в зависимости от потребностей наладчика.

 **Платежная система** приобретается и устанавливается в машину наладчиком.

Поддерживаются такие платежные системы:  
 Монетоприемник модели «Stepper»;  
 Датчик «Rfid», система «Apollo».

Ниже изложено детальное описание процедур установки в машину для этих двух систем.

Снимите поддон для сбора капель.

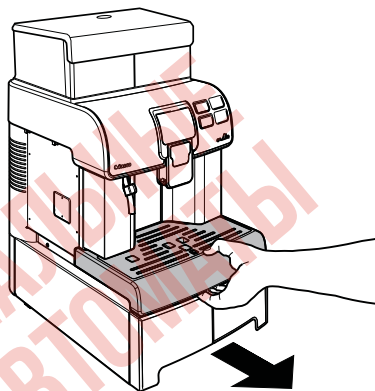

Поднимите трубку подачи горячей воды.

### 5.4.1 Установка ящика монетоприемника

Машина разработана и спроектирована с учетом возможности взаимодействия со всеми монетоприемниками «Stepper», которые имеются в продаже.

 **Монетоприемник** приобретается и устанавливается в машину наладчиком.

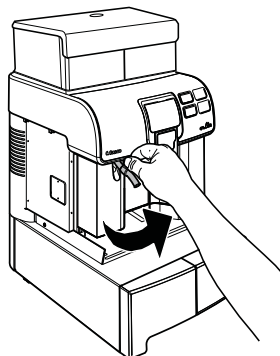

Снимите винт, показанный на рисунке.

 Обращайтесь к руководству монетоприемника за информацией о всех опциях его программирования.

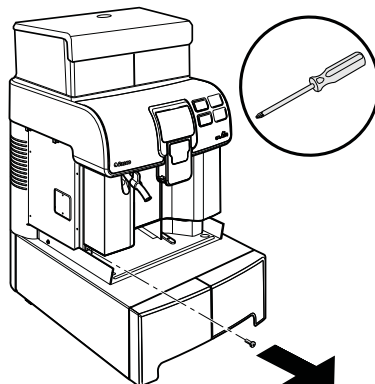

Монетоприемник (не поставляется) должен быть установлен в ящик (дополнительно), который поставляется по запросу.

Снимите устройство подачи кофе.

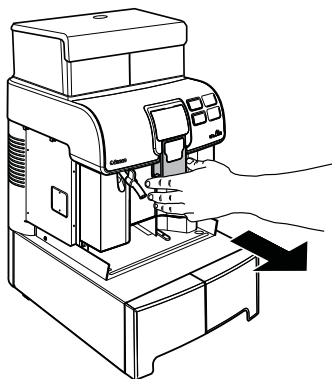

Установите проставку на левую сторону машины и закрепите ее 4 винтами из комплекта поставки.

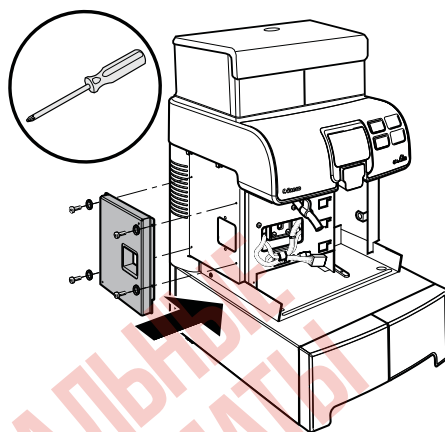

Снимите передний кожух, нажав по бокам, чтобы отсоединить крепежные фиксаторы.

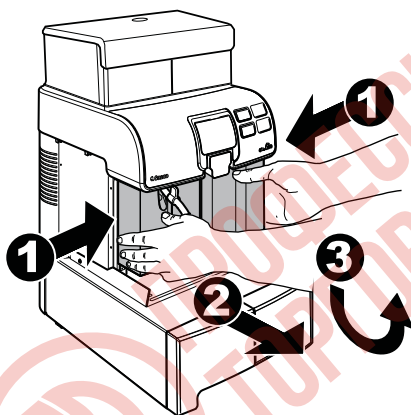

Машина оснащена двумя разными коннекторами, один для платежной системы «Apollo», квадратной формы, и второй, прямоугольной формы, для присоединения монетоприемника.

Снимите крышку на левой стороне, открутив 2 винта.

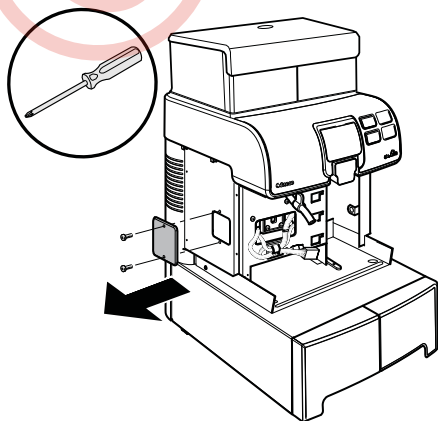

Расположите проводку, как на рисунке, и выведите длинный конец через отверстие.

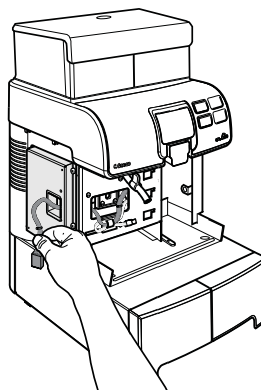

Подготовьте ящик для хранения монетоприемника.

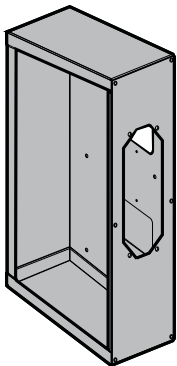

Ящик - это просто контейнер, позволяющий размещение монетоприемника для его правильной установки и соединения с машиной.

Монетоприемник и его установку обеспечивает наладчик.

Закрепите ящик монетоприемника к проставке с помощью 2 винтов из комплекта поставки.

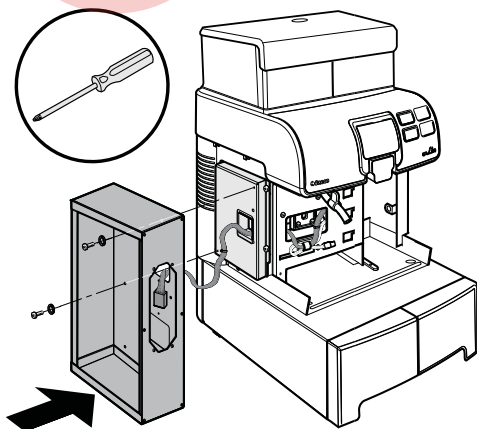

Шнур подключения должен быть специально заведен в ящик.

После установки ящика, внутри его можно устанавливать монетоприемник согласно прилагаемых к нему инструкций. После установки монетоприемника в ящик, закройте его ключом.

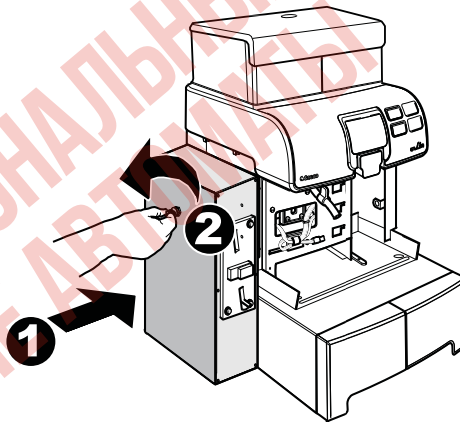

Установите на место и закрепите передний кожух с предварительно снятым винтом. Установите на место устройство подачи кофе. Установите на место поддон для сбора капель.

После установки монетоприемника необходимо активировать платные напитки и определить их цену. Для выполнения этой процедуры зайдите в меню программирования машины.

В машине выбирается ценовая линия (0,1,2), значение которой определяется платежной системой с помощью специального программного обеспечения.



## 5.4.2 Установка системы «Apollo»

Машина разработана и спроектирована с учетом возможности установить в нее платежную систему «Apollo». Данная система позволяет использовать предварительно оплаченные карты для подачи напитков.

 Система «Apollo» приобретается и устанавливается в машину наладчиком. Обращайтесь к руководству системы «Apollo» за информацией о всех опциях ее программирования.

Для установки системы «Apollo» соблюдайте следующие инструкции:



Снимите поддон для сбора капель.

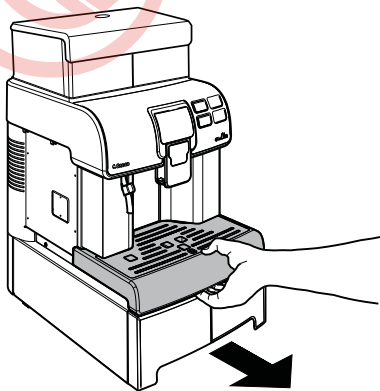

Поднимите трубку подачи горячей воды.

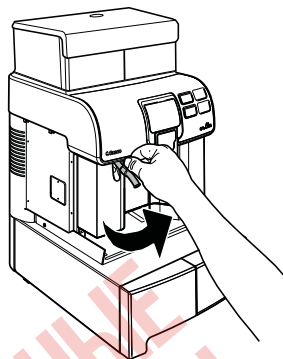

Снимите винт, показанный на рисунке.

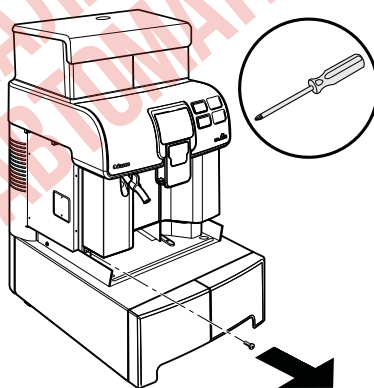

Снимите устройство подачи кофе.

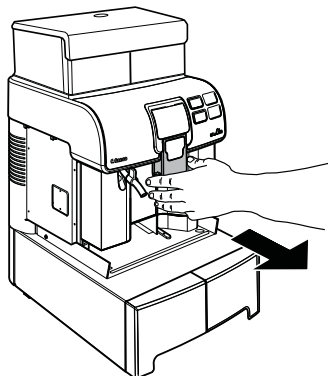



Снимите передний кожух, нажав по бокам, чтобы отсоединить крепежные фиксаторы.

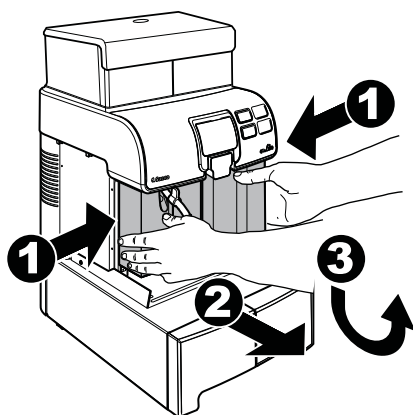

Затем установите датчик на внутреннюю часть переднего кожуха. После установки датчика выполните его электрическое подключение.

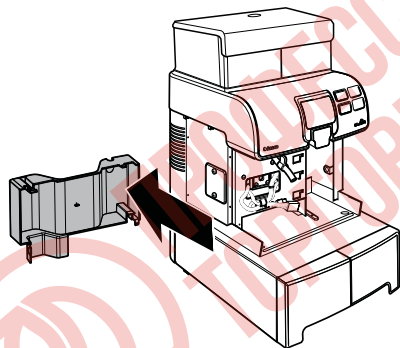

Установите на место и закрепите передний кожух с предварительно снятым винтом. Установите на место устройство подачи кофе. Установите на место поддон для сбора капель.

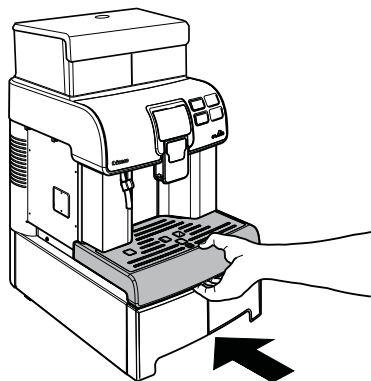

После установки необходимо активировать платные напитки и определить их цену. Для выполнения этой процедуры зайдите в меню программирования машины.

 В машине выбирается ценовая линия (0,1,2), значение которой определяется платежной системой с помощью специального программного обеспечения.

### 5.5 Подключение к электросети

 Эта операция должна быть произведена только техническим специалистом или наладчиком.

Специалист по техническому обслуживанию, отвечающий за установку, обязан убедиться, что: система электропитания соответствует действующим правилам безопасности;

- напряжение питания соответствует значению, указанному на табличке с данными.

 При наличии сомнений следует приостановить установку и обеспечить проведение точной проверки сети квалифицированным персоналом, уполномоченным на выполнение таких задач.

- ⊖ Не используйте переходники или многоразъемные розетки.

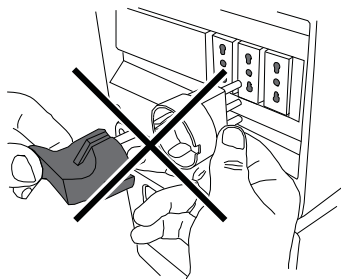

- ☞ Убедитесь, что после установки к вилке шнура питания обеспечен легкий доступ.



ПРОФЕССИОНАЛЬНЫЕ  
ТОРГОВЫЕ АВТОМАТЫ

## 6 ОПИСАНИЕ КНОПОК

### 6.1 Главный выключатель

Расположен в нижней левой части на задней стороне машины.

В положении «I» включает машину (активация электрических функций).

В положении «O» выключает машину (деактивация электрических функций).

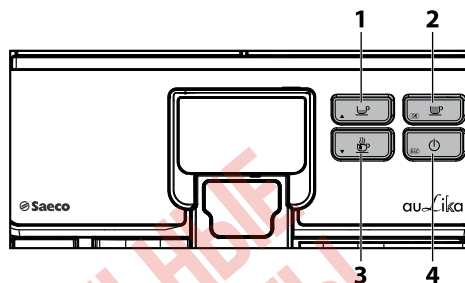
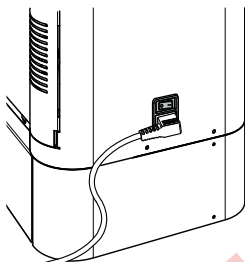



1	Кнопка «Эспрессо»
2	Кнопка «Кофе»
3	Кнопка «Горячая вода»
4	Кнопка «Режим ожидания»

### 6.2 Дисплей

Дисплей отображает сообщения во время нормальной работы, во время программирования и технического обслуживания.

### 6.3 Кнопочная панель

 Функция каждой кнопки меняется со сменой режима (обычная подача или программирование), в котором находится прибор.

 Все кнопки имеют двойную функцию в зависимости от состояния машины (обычная работа или программирование).

### 6.4 Описание кнопок в режиме обычной работы

#### Кнопка «Эспрессо»

При нажатии этой кнопки включается подача эспрессо.

#### Кнопка «КОФЕ»

При нажатии этой кнопки включается подача кофе.

#### Кнопка «Горячая вода»

При нажатии этой кнопки включается подача горячей воды.

#### Кнопка «Режим ожидания»

При нажатии этой кнопки машина переходит в режим ожидания.

## 7 ПОПОЛНЕНИЕ И ВВЕДЕНИЕ В ЭКСПЛУАТАЦИЮ

### 7.1 Открытие верхней крышки

Для наполнения емкостей необходимо снять верхнюю защитную крышку, которая позволяет доступ только уполномоченному персоналу.

Для снятия крышки ее необходимо разблокировать при помощи специального ключа в комплекте.

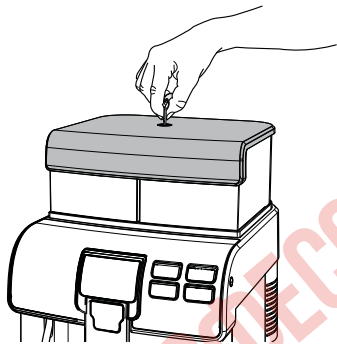

После разблокирования поднимите и снимите крышку.

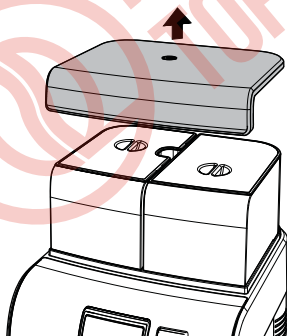

После этого можно наполнить бак для воды и емкость для кофе в зернах.

### 7.2 Кофейные смеси

Рекомендуется использовать свежий, нежирный кофе средней зернистости.

Используйте смесь для кофе эспрессо.

• Для получения насыщенного и ароматного эспрессо используйте специальные смеси для кофемашин.

Храните кофе в прохладном месте, в герметично закрытой емкости.

### 7.3 Пополнение кофе в зернах

⚠ Наполняйте емкость всегда и только кофе в зернах. Молотый, растворимый кофе, а также другие предметы вызывают повреждения машины.

Снимите защитную крышку, как описано в параграфе «Открытие верхней крышки».

Снимите крышку с емкости для кофе.

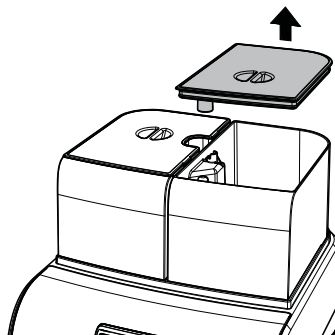

👉 Емкость может быть оснащена другой системой безопасности в соответствии с нормами, принятыми в стране использования машины.

Насыпьте кофе в зернах внутрь емкости.

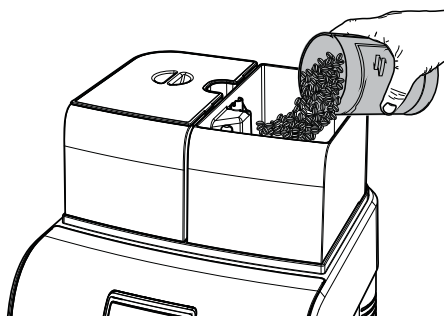

При выполнении операций по наполнению емкости для кофе используйте одноразовые стерильные перчатки для предотвращения бактериального загрязнения.

В случае, если бак для воды не вставлен, убедитесь, что в отделение для бака не упали кофейные зерна; если это произошло, удалите их во избежание сбоев в работе.

Установите крышку обратно на емкость для кофе.

Установите на место защитную крышку, как описано в параграфе «Закрытие верхней крышки».

## 7.4 Наполнение бака для воды

Перед первым использованием тщательно вымойте бак для воды. В бак следует наливать только свежую питьевую воду. Горячая вода, газированная вода или другие жидкости могут повредить машину.

Снимите защитную крышку, как описано в параграфе «Открытие верхней крышки».

Снимите крышку с бака для воды.

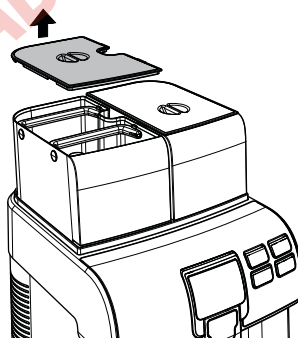

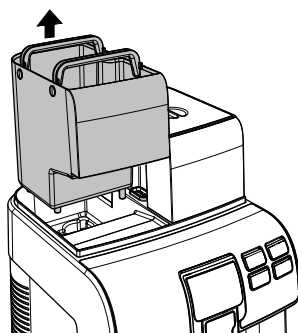

Достаньте бак; поднимите его при помощи специальных ручек, установленных внутри.

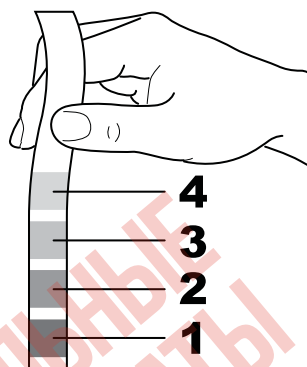
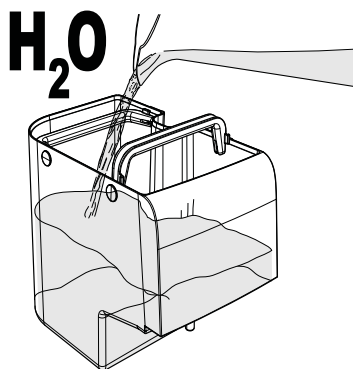

Ополосните и наполните бак свежей водой; не превышайте максимальный уровень (MAX), указанный на баке.

Проверьте количество квадратов, изменивших цвет, и сверьтесь с таблицей.



 При выполнении операций по наполнению бака для воды используйте одноразовые стерильные перчатки для предотвращения бактериального загрязнения.

Цифры соответствуют настройкам, которые вы найдете в нижеописанном меню регулировки машины.

1	ЖЕСТКОСТЬ 1 (очень мягкая)
2	ЖЕСТКОСТЬ 2 (мягкая)
3	ЖЕСТКОСТЬ 3 (средняя)
4	ЖЕСТКОСТЬ 4 (жесткая)

Войдите в режим программирования машины, как описано в параграфе «Вход в меню программирования».

Вставьте бак обратно в специальное гнездо и установите крышку на место.

Установите на место защитную крышку, как описано в параграфе «Закрытие верхней крышки».

### 7.5 Измерение и регулировка жесткости воды

Измерение жесткости воды имеет очень важное значение для правильного управления фильтром «INTENZA+» и определения частоты удаления накипи из машины.

Погрузите в воду образец для теста жесткости воды на 1 секунду.

 Тест может быть использован только для одного измерения.

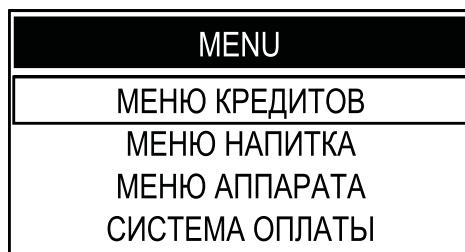

Для выбора пункта «МЕНЮ АППАРАТА» нажмите кнопку «Горячая вода».



Нажмите кнопку «Кофе» для входа.

<b>МЕНЮ АППАРАТА</b>
ОБЩИЕ НАСТРОЙКИ
НАСТРОЙКИ ДИСПЛЕЯ
НАСТР. ПАРАМ. ВОДЫ
ТЕХН. ОБСЛУЖИВ.

Нажимайте кнопку «Горячая вода», пока не будет выбран пункт «НАСТР. ПАРАМ. ВОДЫ».

<b>МЕНЮ АППАРАТА</b>
ОБЩИЕ НАСТРОЙКИ
НАСТРОЙКИ ДИСПЛЕЯ
НАСТР. ПАРАМ. ВОДЫ
ТЕХН. ОБСЛУЖИВ

Нажмите кнопку «Кофе» для входа.

<b>НАСТР. ПАРАМ. ВОДЫ</b>
<b>ЖЕСТКОСТЬ ВОДЫ</b>
ПОДКЛЮЧ. ФИЛЬТРА
АКТИВАЦИЯ ФИЛЬТРА

Нажмите кнопку «Кофе» для входа в меню «ЖЕСТКОСТЬ ВОДЫ».

 Машина поставляется со стандартными настройками, которые подходят в большинстве случаев использования.

<b>ЖЕСТКОСТЬ ВОДЫ</b>
1
2
3
4

Нажимайте кнопку «Горячая вода» для увеличения значения, или кнопку «Эспрессо» для уменьшения значения.

Нажмите кнопку «Кофе» для подтверждения выбранного изменения.

После выполнения регулировки жесткости воды установите фильтр (Intenza+), как описано в следующем параграфе. После этого выйдите из режима программирования, как описано в параграфе «Описание кнопок в режиме программирования».

## 7.6 Фильтр для воды «INTENZA+»

Вода является очень важным компонентом для каждого кофе эспрессо, поэтому чрезвычайно важно осуществлять фильтрацию воды на профессиональном уровне. Для этого во всех машинах Saeco можно установить фильтр INTENZA+. Фильтр легко использовать, а его современная технология эффективно предотвращает образование накипи. Благодаря этому вода будет всегда иметь идеальное состояние, чтобы обеспечить вашему кофе эспрессо более насыщенный аромат.

 Противоизвестковый фильтр необходимо заменить, когда машина подает соответствующего сигнала. Перед проведением цикла удаления накипи необходимо извлечь противоизвестковый фильтр из бака для воды.

 **Измерение жесткости воды имеет очень важное значение для правильного управления фильтром для очистки воды «INTENZA+» и определения частоты удаления накипи.**

Достаньте фильтр для воды «INTENZA+» из упаковки. Отрегулируйте фильтр на основании измерений для регулировки жесткости воды. Используйте тест на жесткость воды, который входит в комплект поставки. Настройте «Intenza Aroma System», как указано на упаковке фильтра (см. параграф «Измерение и регулировка жесткости воды»).

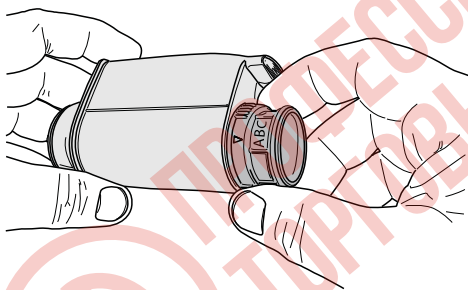

A	Мягкая вода
B	Жесткая вода (стандарт)
C	Очень жесткая вода

Погрузите фильтр для воды «INTENZA+» в вертикальном положении (отверстием вверх) в холодную воду и осторожно нажмите на боковые стенки, чтобы вышли пузырьки воздуха.

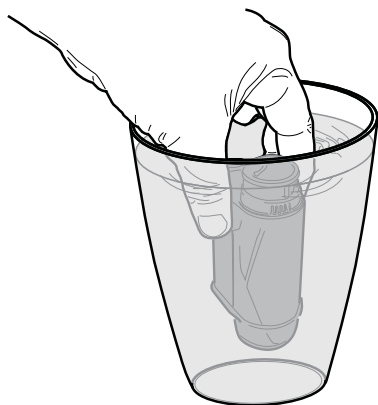

Войдите в режим программирования машины, как описано в параграфе «Вход в меню программирования».



Для выбора пункта «МЕНЮ АППАРАТА» нажмите кнопку «Горячая вода».

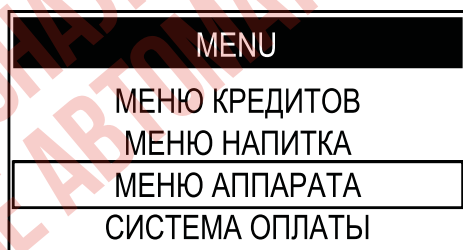

Нажмите кнопку «Кофе» для входа.

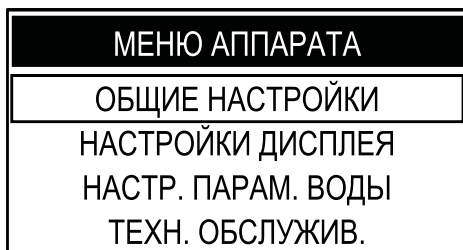

Нажимайте кнопку «Горячая вода», пока не будет выбран пункт «НАСТР. ПАРАМ. ВОДЫ».

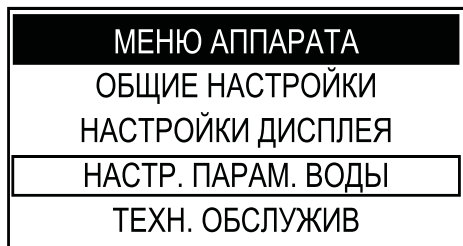



Нажмите кнопку «Кофе» для входа.  
Нажимайте кнопку «Горячая вода», пока не будет выбран пункт «АКТИВАЦИЯ ФИЛЬТРА».

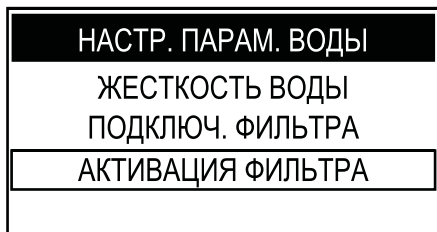

Нажмите кнопку «Кофе» для входа.



 Для отмены процедуры нажмите кнопку «Stand-by».

Нажмите кнопку «Кофе» для продолжения.

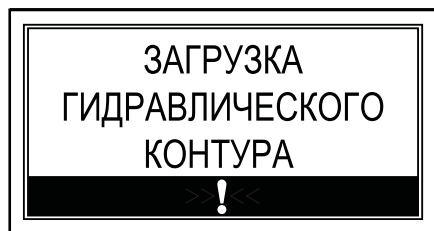
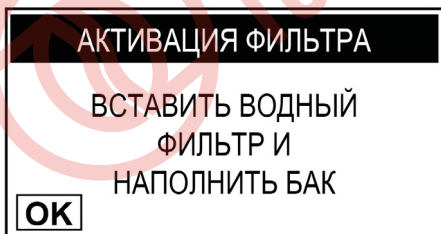

Достаньте бак из машины и опорожните его. Удалите маленький белый фильтр, имеющийся в баке, поместив его на хранение в сухое место, защищенное от пыли.

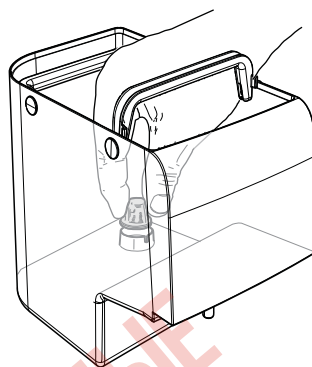

Вставьте фильтр в пустой бак. Нажмите до остановки.

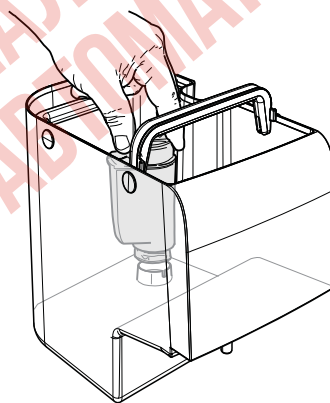

Наполните бак свежей питьевой водой и вставьте его обратно в машину.

Нажать кнопку «Кофе» для подтверждения установки нового фильтра.



Достаньте и опорожните поддон для сбора капель.

После опорожнения установите поддон для сбора капель на место и нажмите кнопку «Кофе», чтобы подтвердить выполненное опорожнение.

**АКТИВАЦИЯ ФИЛЬТРА**

УСТАНОВ. ЕМК. ПОД  
УСТР. ПОДАЧИ  
ГОРЯЧ. ВОДЫ

**OK**

Установите вместительную емкость под трубку подачи горячей воды.

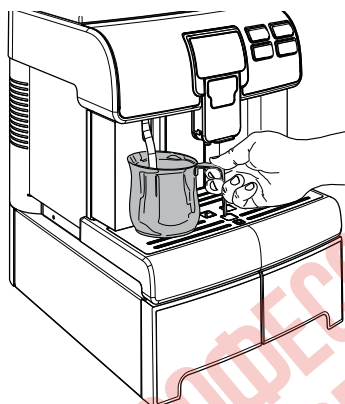

Нажмите кнопку «Кофе» для подтверждения.

Подождите, пока машина завершит подачу воды, необходимой для активации фильтра.

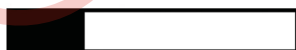
**АКТИВАЦИЯ ФИЛЬТРА**

По окончании цикла уберите емкость, ранее установленную под трубкой горячей воды.



По окончании процедуры машина автоматически возвращается на страницу подачи напитков. Если фильтр для воды отсутствует, в бак необходимо вставить маленький белый фильтр, удаленный ранее.

**7.7 Закрытие верхней крышки**

После операции наполнения и во время нормальной работы машины верхняя защитная крышка должна быть установлена на место и заблокирована при помощи специального ключа для предотвращения неуполномоченного доступа. Для блокировки верхней крышки необходимо ее установить и закрыть при помощи специального ключа в комплекте.

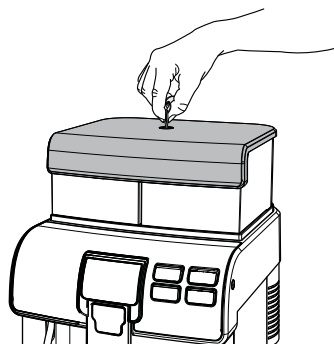
**7.8 Регулировка степени помола**

Запрещается насыпать молотый и/или растворимый кофе в емкость для кофе в зернах. Запрещается насыпать любые вещества, кроме кофе в зернах.

- ⚠ Кофемолка содержит подвижные компоненты, которые могут представлять опасность; запрещается вставлять в нее пальцы и/или другие предметы.
- ⚠ Перед началом выполнения каких-либо операций внутри емкости для кофе, необходимо выключить машину, нажав на кнопку ON/OFF, и извлечь вилку из электрической розетки.
- ⚠ После отключения защитного микровыключателя открывается доступ к движущимся частям машины, что является опасным для оператора.
- ⚠ Включите защиту сразу же после окончания регулировки.

Поворачивайте рычаг только на один щелчок за раз во время помола. Подайте 2-3 кофе, чтобы проверить изменение степени помола. Отметки указывают заданную степень помола; можно установить различные степени помола с помощью следующих отметок:

- 1 - Мелкий помол
- 2 - Крупный помол

Машина позволяет выполнять плавную регулировку степени помола кофе, чтобы он соответствовал типу используемого кофе. Регулировку следует выполнять с помощью рычага, расположенного сбоку внутри отсека для обслуживания машины.

При включенной машине откройте дверцу отсека для обслуживания при помощи специального ключа. Отключите защитный микровыключатель, вставив ключ в указанное гнездо.

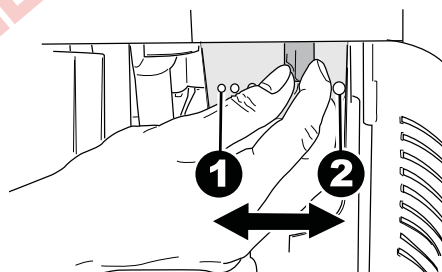
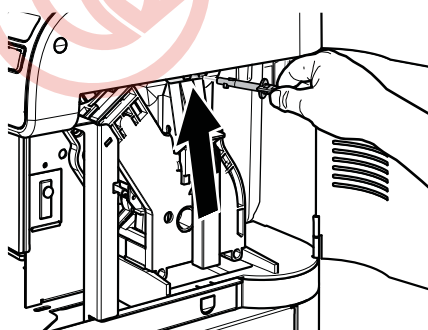

### 7.9 Регулировка «Аромата» - количество молотого кофе

Машина позволяет регулировать количество кофе, перемалываемого для приготовления одной порции кофе.

- ⚠ Рычаг регулировки аромата должен поворачиваться только при остановленной кофемолке. Регулировка должна быть выполнена перед подачей кофе.

 Не изменяйте дозу кофе, если предварительный помол установлен на «ON», в машинах, где такая функция присутствует.

Регулировку следует выполнять с помощью рычага, расположенного сбоку внутри отсека для обслуживания машины. Откройте дверцу отсека для обслуживания при помощи специального ключа.

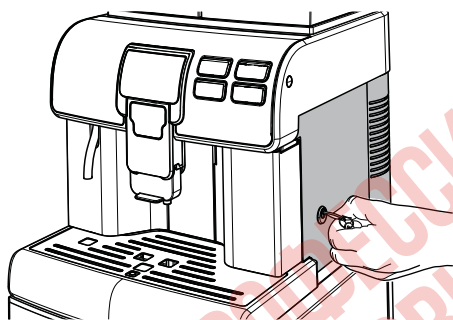

Отметки указывают установленное количество молотого кофе; можно установить разное количество с помощью следующих отметок:

- 3 - минимальное количество кофе (прибл. 7 грамм)
- 4 - максимальное количество кофе (прибл. 11 грамм)

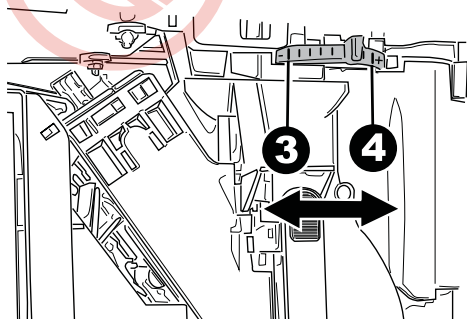

## 7.10 Регулировка устройства подачи кофе

С кофемашиной можно использовать большинство чашек/чашечек, имеющих в продаже.

Устройство подачи может быть отрегулировано по высоте для наилучшего приспособления к размерам чашечек, которые вы желаете использовать.

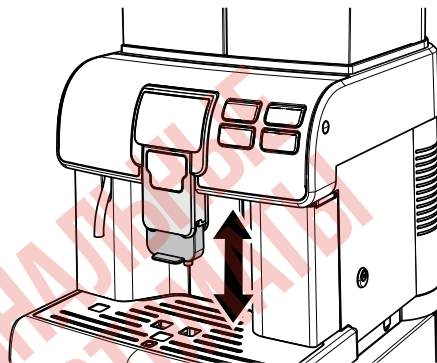

Для выполнения регулировки приподнимите или опустите вручную устройство подачи. Рекомендуемые положения:

Для использования маленьких чашечек;

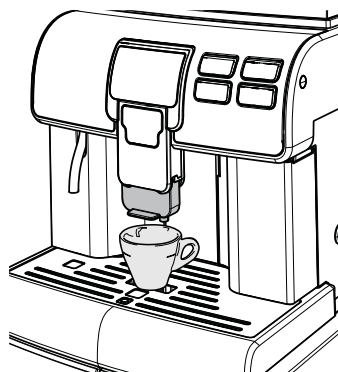

Для пользования большими чашками.

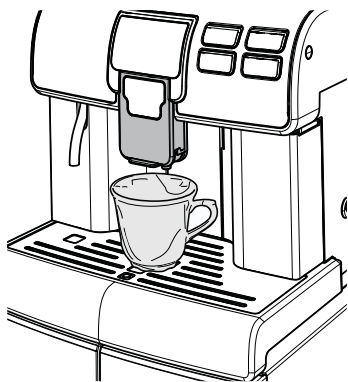

Под устройством подачи могут быть размещены две чашки/чашечки для одновременной подачи двух кофе.

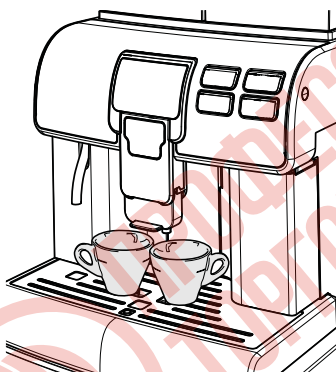

Сдвиньте устройство подачи до упора, чтобы можно было использовать высокие стаканы или кружки. В этом случае за раз возможна подача только одного напитка.



 Перед каждой подачей и/или когда устройство подачи возвращается в нормальное положение подачи, убедитесь, что оно правильно установлено; об этом свидетельствует ЩЕЛЧОК, указывающий на правильную установку.

**CLICK!**

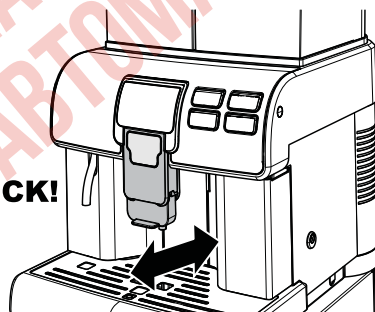

В противном случае возможно вытекание напитка из внешней части устройства подачи.

## 7.11 Включение / выключение машины

Для включения и выключения машины используется кнопка, расположенная в задней части машины.

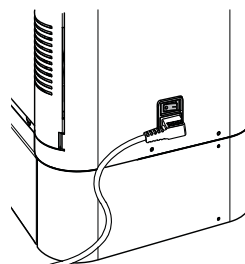

## 7.12 Установка языка (при первом использовании)

При первом включении машина попросит выбрать и сохранить желаемый язык для отображения сообщений. Эта установка позволяет настроить параметры напитков в соответствии с предпочтениями в стране пользования машиной.



Выберите язык, нажимая кнопку «Горячая вода» или кнопку «Эспрессо».

Нажмите кнопку «Кофе» для сохранения языка.

Машина начнет подогрев системы.

 По окончании подогрева машина, при первом использовании, выполняет загрузку контура и цикл ополаскивания внутренних контуров, в ходе которого подается небольшое количество воды. Необходимо дождаться окончания этого цикла.

## 7.13 Первое использование - Использование после длительного простоя

Пополните машину необходимыми материалами (согласно инструкций из предыдущих параграфов).

Подключите вилку прибора к электросети (см. параграф «Подключение к электросети»).

Для приготовления идеального эспрессо: ополосните контур кофе, если машина используется впервые или после длительного простоя.

Эти простые операции позволят подавать всегда превосходный кофе.

Должны быть выполнены следующие операции:

При первом включении;

При длительном простое машины (более 2-х недель).

### 7.13.1 После простоя

Опорожните бак для воды, вымойте его, ополосните и наполните свежей водой (см. параграф «Наполнение бака для воды»).

Поставьте под устройство подачи вместительную емкость.

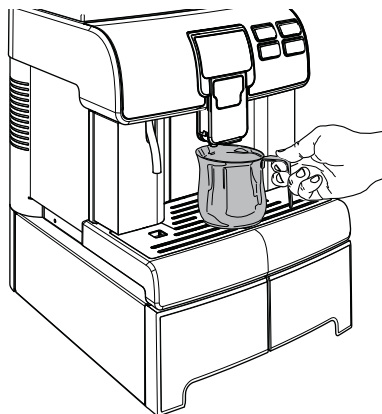

Нажмите кнопку «Кофе», чтобы начать подачу. Машина выполнит подачу кофе из устройства подачи; дождитесь завершения подачи и опорожните емкость. Повторите такие подачи 3 раза.

Установите емкость под трубку подачи горячей воды.

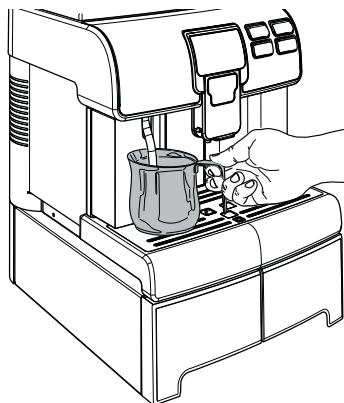

Нажмите кнопку «Горячая вода», чтобы включить подачу ГОРЯЧЕЙ ВОДЫ. По окончании подачи горячей воды опорожните емкость. Машина готова к использованию.

#### 7.14 Промывка деталей, контактирующих с пищевыми продуктами

Выполните промывку всех деталей, контактирующих с пищевыми продуктами.

Тщательно помойте руки.

- Приготовьте антибактериальный дезинфицирующий раствор на основе хлора (такие средства доступны в фармацевтических магазинах), соблюдая пропорции и концентрацию, указанные на самом средстве.
- Достаньте все емкости прибора, предназначенные для содержания пищевых продуктов.

Снимите с емкостей все крышки и лотки пищевых продуктов. Погрузите все детали в ранее приготовленный раствор.

## 7.15 Использование прибора

Перед началом использования машины необходимо внимательно прочитать данное руководство и обрести хорошее понимание общих принципов работы машины.

После простоя прибора и перед возобновлением его использования рекомендуется перечитать параграф «Первое использование - Использование после длительного простоя».

Процедуры выбора напитков описаны в главе «Работа и использование».



## 8 МЕНЮ ПРОГРАММИРОВАНИЯ

 В этой главе описаны процедуры установки и изменения параметров программирования прибора.

 Рекомендуется внимательно прочитать ее и приступать к выполнению процедур только после обретения ясного понимания точной последовательности операций.





 Все операции, описанные в данной главе, относятся исключительно к компетенции наладчика или технического специалиста, которые должны организовать всю последовательность операций и использование соответствующих средств в строгом соответствии с действующими правилами безопасности.

Технический специалист или наладчик могут изменить некоторые параметры работы машины в соответствии с личными потребностями пользователя.

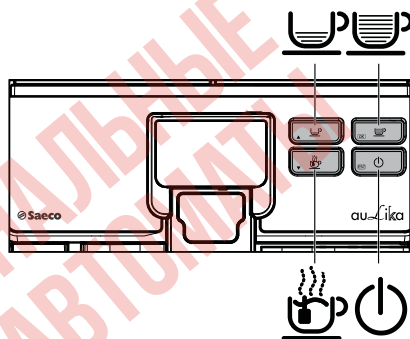
### 8.1 Описание кнопок в режиме программирования

Для работы в меню прибора используются кнопки, описанные ниже.



			
OK	ESC	▲	▼
1	2	3	4

#### Кнопка 1: Кофе

##### Функция (OK)

Эта кнопка позволяет:

- выбрать отображаемую функцию;
- подтвердить параметр/значение, если разрешено его редактирование.

#### Кнопка 2: Режим ожидания

##### Функция (ESC)

Эта кнопка позволяет осуществить выход без изменения редактируемого или выбранного параметра.

 Нажмите несколько раз для выхода из меню программирования.



**Кнопка 3: Эспрессо****Функция Up (вверх)**

Эта кнопка позволяет:

- листать страницы внутри меню;
- изменять параметры, когда их редактирование разрешено, при помощи кнопки «OK».

**Кнопка 4: Горячая вода****Функция Down (вниз)**

Эта кнопка позволяет:

- листать страницы внутри меню;
- изменять параметры, когда их редактирование разрешено, при помощи кнопки «OK».

- Включите машину с помощью главного выключателя и ...

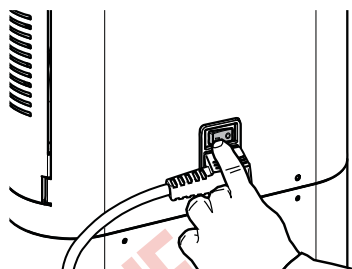

- ... пока машина выполняет проверку функций, нажмите кнопки в следующей последовательности.

## 8.2 Программирование наладчиком

Структура меню программирования приведена в параграфе «Структура меню программирования».

В параграфе «Описание сообщений в меню программирования» описаны все пункты, присутствующие в меню программирования.

### 8.2.1 Вход в меню программирования

Для входа в меню программирования машины выполните следующие операции.

- Выключите машину с помощью главного выключателя.

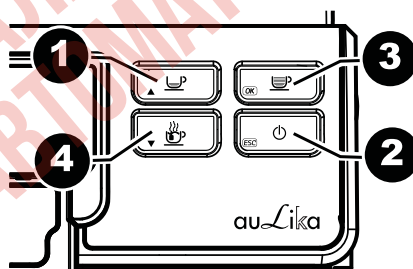

- Если последовательность будет правильной, откроется меню программирования.

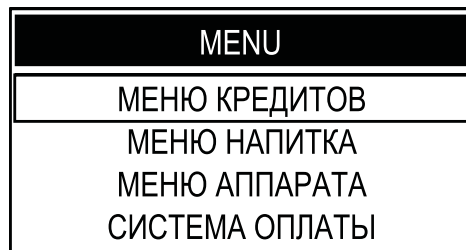
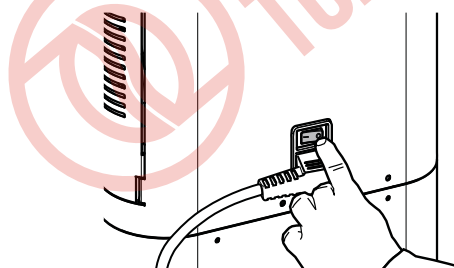

При помощи описанной процедуры осуществляется вход в меню программирования даже в том случае, если машина холодная и не достигла рабочей температуры; некоторые программы (напр.: УДАЛЕНИЕ НАКИПИ) машина осуществляет автоматически, выполняя нагрев согласно заданных производителем настроек.

После 3 минут простоя машина выходит из меню программирования и возвращается в стандартный режим работы.

Меню должны быть защищены ПАРОЛЕМ.

ПАРОЛЬ не запрашивается, если его предустановленное значение будет (0000). Пароль должен быть изменен во время первого запуска машины для предотвращения доступа со стороны неуполномоченного персонала. После изменения пароль необходимо вводить каждый раз, когда на дисплее появляется:

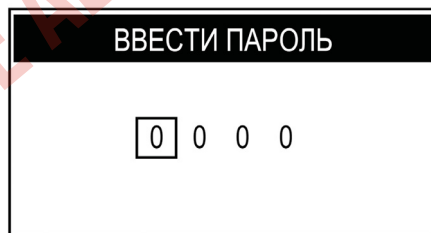

Для установки ПАРОЛЯ обратитесь к параграфу «Установка пароля», в котором проиллюстрирован процесс его установки.

## 8.2.2 Структура меню программирования

Это меню позволяет управлять некоторыми параметрами работы машины.

Главные пункты меню программирования:

ПУНКТ МЕНЮ
· Меню кредитов
· Добавить кредиты
· Обнулить кредиты
· Отобразить кредиты
· Контроль кредитов
· Меню напитка
· Эспрессо
· Предв. настаивание
· Температура кофе
· Длина кофе
· Восст. по умолч.
· Горячая вода
· Количество воды
· Восст. по умолч.
· Кофе лунго
· Предв. настаивание
· Температура кофе
· Длина кофе
· Восст. по умолч.
· Счетчики
· Эспрессо
· Кофе лунго
· Горячая вода
· Обнулить счетчики
· Меню аппарата
· Общие настройки

· Звуковые сигналы
· Энергосбер. режим
· Ожид. настроек
· Самообучение
· Управл. кофейн. отходами
· Сигнализация контейнера для сбора отходов
· Кофейные отходы
· Предв. помол
· Задайте пароль
· Настройки дисплея
· Язык
· Яркость
· Контрастность
· Логотип дисплея
· Standard
· Bean
· Custom
· Настр. парам. воды
· Жесткость воды
· Подключ. фильтра
· Активация фильтра
· Техн. обслужив.
· Очист. блока приг.
· Удаление накипи
· Начать удаление накипи
· Увед-ние об уд. накипи
· Заводские настройки
· Меню «Платежные системы»
· Система учета
· Меню цен
· Эспрессо

ПУНКТ МЕНЮ
· Кофе лунго
· Горячая вода



ПРОФЕССИОНАЛЬНЫЕ  
ТОРГОВЫЕ АВТОМАТЫ

## 8.2.3 Описание сообщений меню программирования

ПУНКТ МЕНЮ	Описание
• Меню кредитов	Данное меню позволяет управлять кредитами в машине для предотвращения нежелательной подачи напитков. Управление кредитами не работает при подаче горячей воды.
• Добавить кредиты	Данная функция позволяет добавлять кредиты в машину.
• Обнулить кредиты	Данная функция позволяет обнулить все внесенные кредиты.
• Отобразить кредиты	Данная функция позволяет отобразить кредиты на главной странице. ПРИМЕЧАНИЕ: должна быть включена функция «КОНТРОЛЬ КРЕДИТОВ», иначе машина не будет отображать кредиты независимо от выбора этого параметра.
• Off	Для отключения отображения кредитов. ПРИМЕЧАНИЕ: машина всегда начинает отображать количество кредитов, когда будет достигнут минимальный уровень в 30 кредитов, чтобы уведомить пользователя о необходимости вызова наладчика.
• On	Для включения отображения кредитов.
• Контроль кредитов	Данная функция позволяет включить контроль кредитов.
• Off	Для отключения работы с контролем кредитов.
• On	Для включения работы с контролем кредитов.
• Меню напитка	Для управления подачей напитков.
• Эспрессо	Для управления параметрами подачи эспрессо.
• Предв. настаивание	Предварительное настаивание: кофе будет слегка увлажнен перед приготовлением, это подчеркнет его аромат и превосходный вкус.
• Off	предварительное настаивание не выполняется.
• Низкая	активировано.
• Высокая	более длинное для улучшения вкуса кофе.
• Температура кофе	Этот раздел позволяет запрограммировать температуру для приготовления кофе.
• Низкая	низкая температура.

ПУНКТ МЕНЮ	Описание
. Нормальная	стандартная температура.
. Высокая	высокая температура.
. Длина кофе	Этот раздел позволяет запрограммировать количество кофе, подаваемого каждый раз, когда выбирается напиток. Шкала позволяет точно отрегулировать количество подаваемого кофе (значение выражается в импульсах турбины).
. Восст. по умолч.	Для каждого напитка можно снова запрограммировать стандартные значения, установленные изготовителем, также в зависимости от выбранного языка. После выбора этой функции персональные установки отдельного напитка будут удалены.
. Горячая вода	Для управления параметрами подачи горячей воды.
. Количество воды	Данные настройки действительны только для программирования подачи горячей воды. Этот раздел позволяет запрограммировать количество воды, подаваемой каждый раз, когда нажимается соответствующая кнопка. Шкала позволяет точно отрегулировать количество подаваемой воды (значение выражается в импульсах турбины).
. Восст. по умолч.	Для каждого напитка можно снова запрограммировать стандартные значения, установленные изготовителем, также в зависимости от выбранного языка. После выбора этой функции персональные установки отдельного напитка будут удалены.
. Кофе лунго	Для управления параметрами подачи кофе лунго.
. Предв. настаивание	Предварительное настаивание: кофе будет слегка увлажнен перед приготовлением, это подчеркнет его аромат и превосходный вкус.
. Off	предварительное настаивание не выполняется.
. Низкая	активировано.
. Высокая	более длинное для улучшения вкуса кофе.
. Температура кофе	Этот раздел позволяет запрограммировать температуру для приготовления кофе.
. Низкая	низкая температура.
. Нормальная	стандартная температура.
. Высокая	высокая температура.
. Длина кофе	Этот раздел позволяет запрограммировать количество кофе, подаваемого каждый раз, когда выбирается напиток. Шкала позволяет точно отрегулировать количество подаваемого кофе (значение выражается в импульсах турбины).

ПУНКТ МЕНЮ	Описание
. Восст. по умолч.	Для каждого напитка можно снова запрограммировать стандартные значения, установленные изготовителем, также в зависимости от выбранного языка. После выбора этой функции персональные установки отдельного напитка будут удалены.
. Счетчики	Для доступа к меню управления счетчиками подачи отдельных напитков.
. Эспрессо	Количество подач эспрессо с момента последнего ОБНУЛЕНИЯ.
. Кофе лунго	Количество подач кофе лунго с момента последнего ОБНУЛЕНИЯ.
. Горячая вода	Количество подач горячей воды с момента последнего ОБНУЛЕНИЯ.
. Обнулить счетчики	Для обнуления всех счетчиков поданных напитков.
. Меню аппарата	Это меню позволяет управлять общими параметрами работы и технического обслуживания машины.
. Общие настройки	Для изменения рабочих установок машины.
. Звуковые сигналы	Эта функция позволяет активировать/деактивировать звуковые сигналы предупреждения.
. Off	Для отключения звуковых сигналов
. On	Для включения звуковых сигналов
. Энергосбер. режим	Эта функция управляет активацией бойлеров, имеющих в машине, с целью экономии электроэнергии. По умолчанию функция установлена на «OFF».
. Off	В этом случае при включении машины активируются все бойлеры для немедленного приготовления всех напитков. В этом режиме расход электроэнергии больше, так как машина постоянно готова к использованию.
. On	В этом режиме при включении машины будет активирован только бойлер для кофе. Машина потребляет меньше энергии. Данная настройка по умолчанию активирована во время программирования прибора на фабрике
. Ожид. настроек	Для установки времени, по истечении которого с последней подачи машина перейдет в режим ожидания. Время по умолчанию установлено на «через 60 минут».

ПУНКТ МЕНЮ	Описание
. 15 минут	По истечении установленного времени машина переходит в режим ожидания. Для повторного включения машины нажать любую кнопку.
. 30 минут	После выполнения диагностики функций и фазы подогрева машина вновь готова к работе.
. 60 минут	Если параметр установлен на «OFF» машина будет всегда оставаться активной.
. 180 минут	
. Off	
. Самообучение	Для включения функции самообучения длительности подачи напитков в чашку.
. Off	В этом случае режим самообучения отключен.
. On	В этом случае режим самообучения включен; удержание кнопки нажатой в течение 3 секунд приведет к запуску автоматического цикла обучения длительности подачи напитка в чашку.
. Управл. кофейн. отходами	Эта функция позволяет управлять кофейными отходами, которые производит машина.
. Сигнализация контейнера для сбора отходов	Машину можно настроить так, чтобы она оповещала пользователя о необходимости опорожнить контейнер для сбора отходов при достижении максимального количества отходов, запрограммированного в функции «Кофейные отходы».
. Off	сигнал тревоги отключен
. On	сигнал тревоги включен
. Кофейные отходы	Можно установить максимальное количество отходов, которые могут храниться в контейнере, прежде чем поступит запрос о его опорожнении.
. Предв. помол	Для активации функции предварительного помола кофе, который еще не выбран, чтобы ускорить подачу кофе.
. Off	Таким образом функция предварительного помола отключена.
. On	Таким образом функция предварительного помола включена; в первый раз машина перемалывает зерна для выбранного кофе, затем для кофе, который будет выбран в последствии, позволяя немедленную подачу следующего кофе.
. Задайте пароль	Для установки ПАРОЛЯ доступа к меню программирования машины. ПРИМЕЧАНИЕ: если установлен ПАРОЛЬ (0000), то при входе он запрашиваться не будет. В случае утери ПАРОЛЯ необходимо запустить процедуру восстановления, обратившись в отдел обслуживания потребителей.
. Настройки дисплея	Это меню позволяет настроить язык меню, яркость и контраст дисплея.



ПУНКТ МЕНЮ	Описание
. Язык	Установка очень важна для корректной регулировки параметров машины в соответствии со страной пользователя. Отображается текущий выбранный язык. Язык можно изменить с помощью соответствующих кнопок.
. Яркость	Для установки подходящей яркости дисплея в зависимости от освещения помещения.
. Контрастность	Для установки правильной контрастности дисплея, в соответствии с освещением помещения.
. Логотип дисплея	Позволяет отображать предварительно выбранный логотип во время некоторых фаз машины:
. Standard	Отображается стандартный логотип.
. Bean	В качестве логотипа отображаются зерна.
. Custom	Отображается персонализированный логотип. Персонализация может выполняться только с помощью специального инструмента, который можно заказать у производителя.
. Настр. парам. воды	Это меню позволяет устанавливать параметры для корректного управления водой для подачи кофе.
. Жесткость воды	Для изменения установок жесткости воды машины. Благодаря функции «Жесткость воды» можно настроить машину в зависимости от уровня жесткости используемой воды таким образом, чтобы машина запрашивала удаление накипи в подходящий момент. Измерьте жесткость воды, как указано в параграфе «Измерение и регулировка жесткости воды».
. Подключ. фильтра	Для активации/деактивации предупреждения замены фильтра для воды. При активации этой функции машина предупреждает пользователя, когда необходимо заменить фильтр для воды. Функции являются видимыми, только если в функции «ВОДОПРОВОДНАЯ СЕТЬ» установлено значение «OFF».
. Off	Предупреждение отключено.
. On	Предупреждение включено (это значение устанавливается автоматически, когда выполняется активация фильтра).
. Активация фильтра	Для активации фильтра после его установки или замены. Для правильной установки и/или замены см. инструкции в соответствующем параграфе «Фильтр для воды «INTENZA+»». Функции являются видимыми, только если в функции «ВОДОПРОВОДНАЯ СЕТЬ» установлено значение «OFF».
. Техн. обслужив.	Это меню позволяет устанавливать все функции для корректного управления техническим обслуживанием машины.
. Очист. блока приг.	Эта функция позволяет выполнять цикл промывки блока приготовления кофе (см. параграф «Чистка блока приготовления кофе с помощью «Таблеток для удаления кофейного масла»»).
. Удаление накипи	Эта функция позволяет выполнить цикл очистки от накипи (см. параграф «Удаление накипи»).
. Начать удаление накипи	Эта функция позволяет запустить цикл очистки от накипи, как описано в соответствующем параграфе.

ПУНКТ МЕНЮ	Описание
. Увед-ние об уд. накипи	Эта функция позволяет активировать выведение на дисплей уведомления, когда необходимо выполнить цикл очистки машины от накипи.
. Off	В этом случае уведомление отключено.
. On	В этом случае уведомление включено; на дисплее появится сообщение, когда машина будет нуждаться в выполнении цикла очистки от накипи.
. Заводские настройки	Эта функция позволяет восстановить все заводские параметры. ПРИМЕЧАНИЕ: этот раздел позволяет восстановить все заводские значения, касающиеся персональных настроек меню машины.
Платежные системы	Данное меню позволяет активировать платежную систему с учетом (вычет кредитов типа «Apollo») и установить ценовые линии напитков
Система учета	Данное меню позволяет активировать/деактивировать платежную систему с учетом. В случае активации в меню цен будут доступны две ценовые линии (0: бесплатный напиток, 1: подача напитка возможна только после достижения стоимости (1), заданной в системе учета. В случае деактивации в меню цен будут доступны 3 ценовые линии, управляемые монетоприемником «dual price».
. Меню цен	Это меню позволяет устанавливать цену разных напитков, которые может подавать машина. ПРИМЕЧАНИЕ: Процесс управления ценами одинаков для всех напитков. Для каждого напитка машина распознает 3 ценовых линии: 0: бесплатный напиток (оплата не требуется); 1: подача напитка возможна только после достижения стоимости (1), заданной в монетоприемнике; 2: подача напитка возможна только после достижения стоимости (2), как правило выше стоимости 1, заданной в монетоприемнике. Управление ценами должно осуществляться монетоприемником или системой «Rfid» согласно описаний в соответствующих руководствах; машина не может контролировать цены.
. Эспрессо	Управление ценой для подачи эспрессо.
. Кофе лунго	Управление ценой для подачи кофе лунго.
. Горячая вода	Управление ценой для подачи горячей воды.

## 8.2.4 Установка пароля

ПАРОЛЬ должен устанавливаться наладчиком для предотвращения доступа неуполномоченного персонала, который может изменить настройки машины и привести к сбоям в работе.

Для установки ПАРОЛЯ выполните следующие действия:

Войдите в режим программирования машины, как описано в параграфе «Вход в меню программирования».

MENU
МЕНЮ КРЕДИТОВ
МЕНЮ НАПИТКА
МЕНЮ АППАРАТА
СИСТЕМА ОПЛАТЫ

Для выбора пункта «МЕНЮ АППАРАТА» нажмите кнопку «Горячая вода».

MENU
МЕНЮ КРЕДИТОВ
МЕНЮ НАПИТКА
МЕНЮ АППАРАТА
СИСТЕМА ОПЛАТЫ

Нажмите кнопку «Кофе» для входа.

МЕНЮ АППАРАТА
ОБЩИЕ НАСТРОЙКИ
НАСТРОЙКИ ДИСПЛЕЯ
НАСТР. ПАРАМ. ВОДЫ
ТЕХН. ОБСЛУЖИВ.

Нажмите кнопку «Кофе» для входа в меню «ОБЩИЕ НАСТРОЙКИ».

ОБЩИЕ НАСТРОЙКИ
УПРАВЛ. КОФЕЙН. ОТХОДАМИ
ПРЕДВ. ПОМОЛ
ЗАДАЙТЕ ПАРОЛЬ

Для выбора пункта «ЗАДАЙТЕ ПАРОЛЬ» нажмите кнопку «Горячая вода». Нажмите кнопку «Кофе» для входа.

ЗАДАЙТЕ ПАРОЛЬ
0 0 0 0

Теперь можно переходить к установке ПАРОЛЯ.

Нажимайте кнопку «Горячая вода» или кнопку «Эспрессо» для установки нужного числа.

Нажмите кнопку «Кофе» для подтверждения отображаемой цифры и перейдите к следующей.

Выполните действия из предыдущих пунктов для установки всех выбранных цифр.

Приведем пример для лучшего понимания процедуры.

ЗАДАЙТЕ ПАРОЛЬ
5 1 8 3

При нажатии кнопки «Кофе» на последней цифре машина сохраняет код в памяти и открывает следующую страницу.

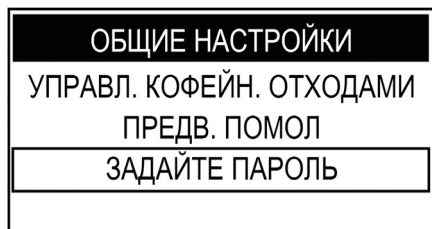



Нажмите несколько раз кнопку «Stand-By» для выхода; после этого для входа в меню необходимо будет вводить ПАРОЛЬ.

ПРОФЕССИОНАЛЬНЫЕ  
ТОРГОВЫЕ АВТОМАТЫ

## 9 РАБОТА И ИСПОЛЬЗОВАНИЕ

 Данный прибор может использоваться детьми старше 8 лет, а также лицами с ограниченными физическими, умственными или сенсорными способностями, или лицами, не имеющими достаточного опыта и квалификации, если они будут находиться под присмотром или будут надлежащим образом обучены пользованию прибором и будут понимать все связанные с этим риски.

 Дети не должны играть с прибором. Чистка и техническое обслуживание прибора не должно выполняться детьми без присмотра.

 После длительного простоя, из соображений гигиены, рекомендуется провести тщательное ополаскивание контура.

### 9.1 Включение машины

 Подключение к электросети должен выполнять только наладчик!

 Всегда проверяйте, чтобы верхняя крышка была закрыта на ключ.

 Убедитесь, что устройство подачи установлено правильно; сместите его горизонтально до ЩЕЛЧКА, указывающего на правильную установку. В противном случае возможно вытекание напитка из внешней части устройства подачи.

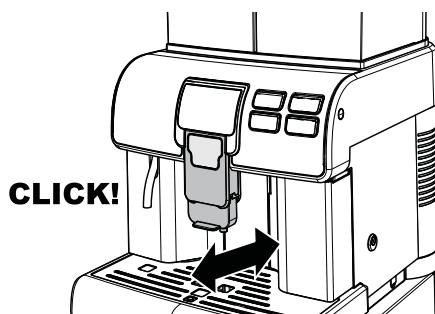

Перед включением машины следует убедиться, что вилка правильно вставлена в электрическую розетку. Для включения машины переведите главный выключатель, расположенный на задней стороне машины, в положение «I».

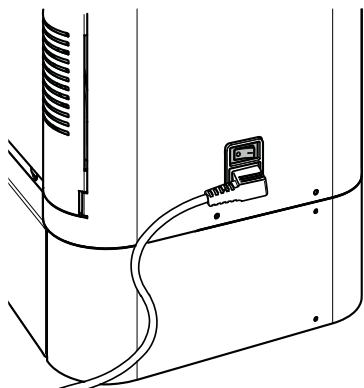

После выполнения контрольного цикла машина переходит в режим ожидания; в этом состоянии кнопка «Режим ожидания» мигает. Для включения машины достаточно нажать на кнопку «Режим ожидания».

По окончании подогрева машина выполняет цикл ополаскивания внутренних контуров, в ходе которого подается небольшое количество воды. Необходимо дождаться окончания этого цикла.

В машину может быть установлена платежная система, которую устанавливает наладчик.

Если после фаз подготовки, некоторые или все кнопки машины не горят, то подача этих напитков возможна только после оплаты требуемой цены.

Внесите требуемую цену перед подачей напитков.

Цены определяются наладчиком в автономном порядке.

## 9.2 Подогрев и ополаскивание

При включении машина начинает фазу подогрева; дождитесь окончания этой фазы.



Полоска шкального индикатора продвигается вперед, указывая на то, что машина выполняет подогрев системы.

По окончании подогрева машина выполнит цикл ополаскивания внутренних контуров.

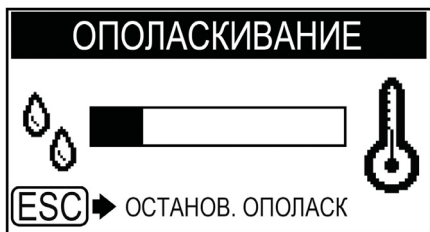

 Полоска шкального индикатора ползет вперед, указывая на то, что машина выполняет цикл ополаскивания системы.

Подается небольшое количество воды. Дождитесь окончания этого цикла.

 Цикл можно прервать, нажав кнопку «Stand-By».

По окончании машина готова к работе.



Когда отобразится логотип, машина будет готова к работе.

 Если машина используется в первый раз или после длительного простоя, обратитесь к наладчику для ввода машины в эксплуатацию.

### 9.3 Цикл ополаскивания/самоочистки

Этот цикл позволяет ополаскивать внутренние контуры для кофе свежей водой. Этот цикл выполняется:

- При включении машины (с холодным бойлером);
- После загрузки контура (с холодным бойлером);
- Во время фазы подготовки режима ожидания (если был подан хотя бы один кофейный напиток);

Во время фазы выключения, после нажатия кнопки «Режим ожидания» (если был подан хотя бы один кофейный напиток).

Подается небольшое количество воды для ополаскивания и нагревания всех компонентов; во время этой фазы появляется символ.

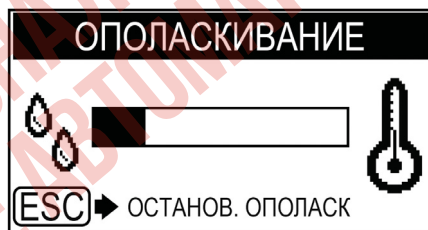

Необходимо дождаться автоматического окончания этого цикла; подачу можно прервать, нажав кнопку «Stand-by».

## 9.4 Экологичность: режим ожидания

Машина позволяет экономить электроэнергию. По истечении 60 минут после последнего пользования машина автоматически выключается. Машина выключается автоматически, согласно настроек меню программирования, описанного в главе «Меню программирования».

Во время фазы выключения, если был подан хотя бы один кофейный напиток, машина выполняет цикл ополаскивания. Время может быть запрограммировано в соответствии с требованиями (см. инструкции в главе «Меню программирования»).

Кнопка «Stand-by» будет гореть даже если только один из присутствующих напитков позволяет свободную подачу.

В том случае, если напиток, требующий оплаты, был выбран прежде, чем был внесен необходимый кредит, появится следующий символ:

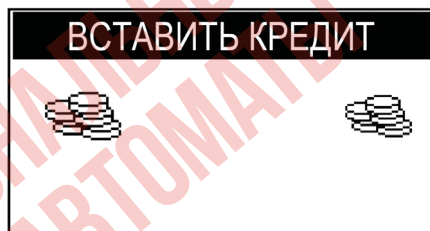

### 9.5.1 С монетоприемником

Для включения машины достаточно нажать на одну из кнопок на панели управления (если главный выключатель установлен на «I»); в этом случае машина выполнит ополаскивание, только если бойлер охлажден.

## 9.5 Платежные системы

Кофемашина может оснащаться платежными системами, которые управляются непосредственно наладчиком. После установки платежной системы, подача каждого напитка может выполняться только после оплаты определенной цены.

Когда машина готова к подаче, кнопки напитков свободной подачи будут гореть, а кнопки напитков, требующих оплату определенной цены, не будут гореть.

Оплата необходимой стоимости может осуществляться с помощью монетоприемника или магнитной карты. После оплаты необходимой цены, кнопка загорается и машина позволяет подачу.

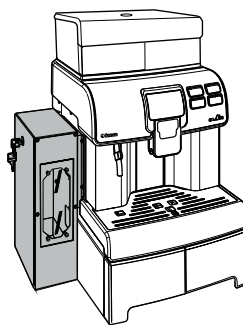

Прежде чем подавать напиток, внесите монеты для достижения цены, установленной наладчиком.



 Принимаемые монеты и стоимость напитка определяется наладчиком, который должен предоставить все необходимые указания.

### 9.5.2 Магнитная карта

Перед подачей напитка поднесите карту к передней стенке машины, указанной на рисунке.

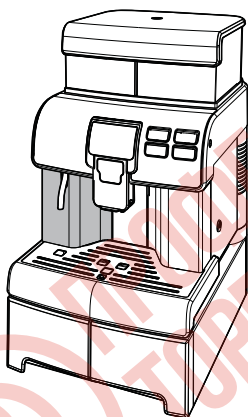

Она считывает кредит, присутствующий на карте, и активирует подачу напитка.

 **Опасность ожогов!**  
Трубка подачи горячей воды может быть горячей.

### 9.6 Подача кофе

Для подачи кофе необходимо нажать и отпустить: кнопку «Эспрессо» для подачи эспрессо; или кнопку «Кофе» для подачи кофе;

Далее начинается цикл подачи:  
Для подачи 1 кофе нажмите требуемую кнопку один раз.  
Для подачи 2 кофе нажмите требуемую кнопку 2 раза подряд.

 Для подачи 2 кофе машина автоматически предусматривает помол и дозировку правильного количества кофе. Приготовление двух кофе требует двух циклов помола и двух циклов подачи, которыми машина управляет автоматически.

После окончания цикла предварительного настаивания, кофе начинает выходить из устройства подачи. Подача кофе прекращается автоматически после достижения установленного уровня; все же, подачу кофе можно прервать, нажав кнопку «Stand-by».

 Машина отрегулирована для приготовления настоящего эспрессо по-итальянски. Эта характеристика может немного удлинить время подачи кофе, делая его вкус более насыщенным.

## 9.7 Подача горячей воды

**⚠** Опасность ожогов! В начале подачи могут образоваться брызги горячей воды. Трубка подачи горячей воды может нагреваться до **высокой температуры**.

Вставьте емкость под трубку горячей воды.

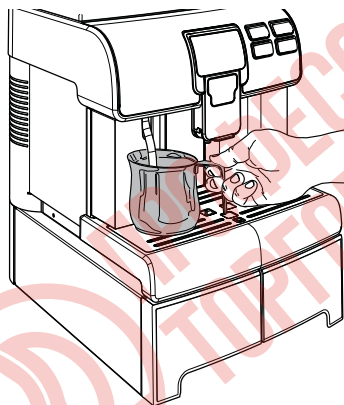

Нажмите кнопку «Горячая вода» для начала подачи горячей воды из трубки.



По окончании подачи уберите емкость с горячей водой.

**☞** Подачу можно прекратить, нажав кнопку «Stand-By».

## 9.8 Регулировка напитков в чашке

Машина позволяет выполнять регулировку длительности подачи напитков в чашку в зависимости от предпочтений пользователя и характеристик чашек/чашечек. Регулировка количества напитка в чашке, чашечке или бокале может осуществляться двумя способами:

Цифровой метод

Визуальный метод

### 9.8.1 Цифровой метод

Для выполнения регулировки длительности подачи с использованием этого метода необходимо зайти в «МЕНЮ НАПИТКА» и при помощи кнопок запрограммировать каждый напиток отдельно. Эта система требует в дальнейшем проверки подачи для подтверждения на практике количества подаваемого напитка. Для удобства ниже приведен пример программирования эспрессо, чтобы проиллюстрировать всю последовательность действий.

Войдите в режим программирования машины, как описано в параграфе «Вход в меню программирования».

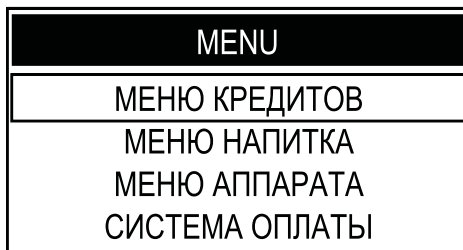

Для выбора пункта «МЕНЮ НАПИТКА» нажмите кнопку «Горячая вода».

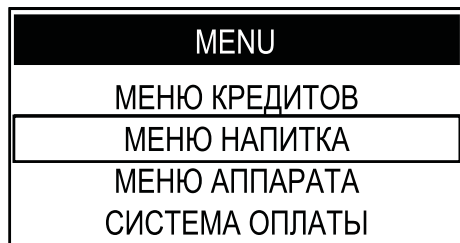

Нажмите кнопку «Кофе» для входа.

<b>МЕНЮ НАПИТКА</b>
ESPRESSO
КОФЕ ЛУНГО
ГОРЯЧАЯ ВОДА
СЧЕТЧИКИ

Выберите пункт «ESPRESSO». Нажмите кнопку «Кофе» для входа.

<b>ESPRESSO</b>
ПРЕДВ. НАСТАИВАНИЕ
ТЕМПЕРАТУРА КОФЕ
ДЛИНА КОФЕ
ВОССТ. ПО УМОЛЧ.

Нажмите кнопку «Кофе» для входа в меню «ПРЕДВ. НАСТАИВАНИЕ».

<b>ПРЕДВ. НАСТАИВАНИЕ</b>
OFF
НИЗКАЯ
ВЫСОКАЯ

Нажимайте кнопку «Горячая вода» или кнопку «Эспрессо» для выбора нужного значения. После этого нажмите кнопку «Кофе» для подтверждения и выхода.

Нажмите кнопку «Горячая вода» для выбора меню «ТЕМПЕРАТУРА КОФЕ».

<b>ESPRESSO</b>
ПРЕДВ. НАСТАИВАНИЕ
ТЕМПЕРАТУРА КОФЕ
ДЛИНА КОФЕ
ВОССТ. ПО УМОЛЧ.

Нажмите кнопку «Кофе» для входа.

<b>ТЕМПЕРАТУРА КОФЕ</b>
НИЗКАЯ
НОРМАЛЬНАЯ
ВЫСОКАЯ

Нажимайте кнопку «Горячая вода» или кнопку «Эспрессо» для выбора нужного значения. После этого нажмите кнопку «Кофе» для подтверждения и выхода.

Нажмите кнопку «Горячая вода» для выбора меню «ДЛИНА КОФЕ».

<b>ESPRESSO</b>
ПРЕДВ. НАСТАИВАНИЕ
ТЕМПЕРАТУРА КОФЕ
ДЛИНА КОФЕ
ВОССТ. ПО УМОЛЧ.

Нажмите кнопку «Кофе» для входа.

<b>ДЛИНА КОФЕ</b>

185

Нажимайте кнопку «Горячая вода» или кнопку «Эспрессо» для выбора нужного значения, перемещая полосу; расположенное сбоку число указывает значение (в импульсах) в отношении полосы. После этого нажмите кнопку «Кофе» для подтверждения и выхода.

После выполнения этих операций напиток будет запрограммирован, рекомендуется перейти к визуальной проверке полученного результата. Если вы хотите восстановить заводские параметры какого-либо напитка необходимо выполнить следующие действия.

 Для каждого напитка можно восстановить заводские параметры, и восстановленные значения будут действительны для выбранного напитка. Для восстановления параметров других напитков войдите в меню и выполните процедуру восстановления.

Нажмите кнопку «Горячая вода» для выбора меню «ВОССТ. ПО УМОЛЧ.».

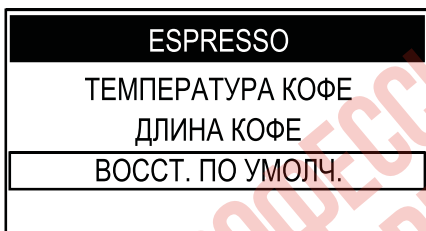

Нажмите кнопку «Кофе» для входа.

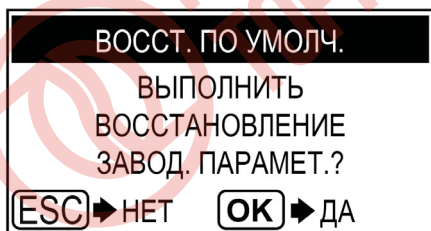

 Восстановление полностью удаляет сохраненные данные. Для отмены процедуры нажмите кнопку «Stand-by».

Нажмите кнопку «Кофе» для подтверждения. Это приведет к восстановлению заводских параметров напитка. Нажмите кнопку «Stand-by» один или несколько раз, чтобы выйти.

## 9.8.2 Визуальный метод

При использовании этого метода регулировка длительности подачи напитков может выполняться наладчиком при помощи кнопок, но визуально. Количество напитка регулируется в процессе подачи. Данная функция отключена производителем, но ее можно включить для выполнения более быстрой регулировки.

Войдите в режим программирования машины, как описано в параграфе «Вход в меню программирования».

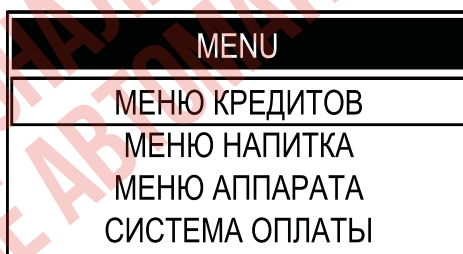

Для выбора пункта «МЕНЮ АППАРАТА» нажмите кнопку «Горячая вода».

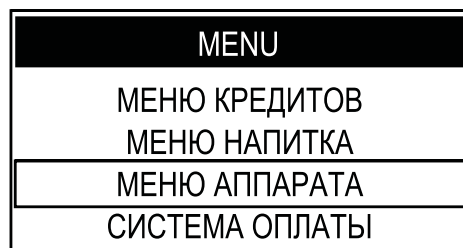

Нажмите кнопку «Кофе» для входа.

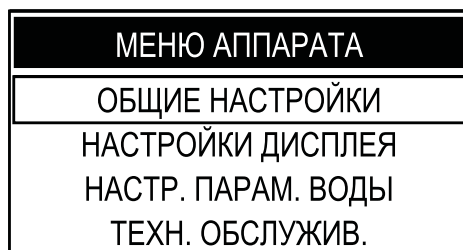

Нажмите кнопку «Кофе» для входа в меню «ОБЩИЕ НАСТРОЙКИ».

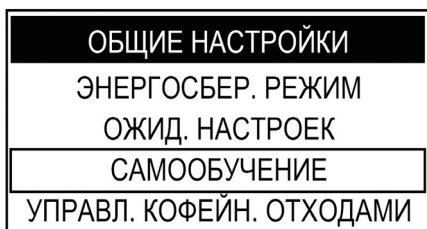

Для выбора пункта «САМООБУЧЕНИЕ» нажмите кнопку «Горячая вода». Нажмите кнопку «Кофе» для входа.



Для выбора пункта «ON» нажмите кнопку «Горячая вода». Нажмите кнопку «Кофе» для подтверждения.

Нажмите несколько раз кнопку «Stand-by» для выхода из режима программирования.

После включения данной функции нажмите кнопку напитка, который вы хотите запрограммировать и остановите подачу, как показано на дисплее, когда захотите. В качестве примера приводится описание процедуры программирования эспрессо.

Установите чашку под устройством подачи.

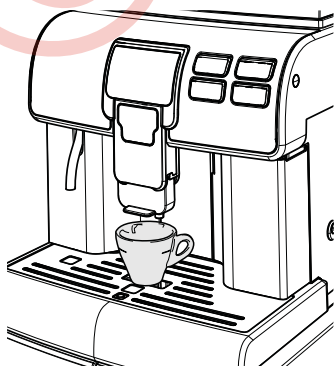

Нажмите и удерживайте нажатой кнопку «Эспрессо», пока не появится сообщение «МЕМО», затем отпустите палец. Теперь машина находится в режиме программирования.

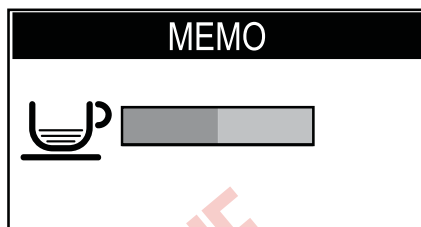

Машина начнет фазу подачи кофе. На дисплее появится сообщение «ОСТАНОВ. КОФЕ».



С этого момента, как только в чашке будет достигнуто желаемое количество кофе, необходимо нажать кнопку «Stand-by». Теперь кнопка «Эспрессо» запрограммирована. При каждом нажатии и отпуске машина будет подавать одинаковое, только что запрограммированное количество.

По окончании программирования войдите в режим программирования и установите параметр «САМООБУЧЕНИЕ» на «OFF», чтобы пользователи не могли случайно изменить дозы.

## 9.9 Использование машины с кредитами

 Этот режим работы может включаться и отключаться наладчиком, производящим сервисное обслуживание.

В машине предусмотрена возможность управления подачей напитков согласно логике доступности кредитов; число подач напитков, содержащих кофе, соответствует числу кредитов, установленных наладчиком. По окончании кредитов подача напитков с кофе будет невозможна. Остаток кредитов будет отображаться каждый раз при включении подачи напитка.

 **Подача горячей воды не подчиняется логике кредитов и возможна всегда при условии наличия воды в баке.**

Каждый наладчик самостоятельно принимает решение, каким образом управлять настройкой кредитов и загрузкой капсул для обеспечения возможности использования машины.

### 9.10 Опорожнение контейнера для сбора отходов

 Этот раздел действителен только если наладчик активировал управление отходами. В том случае, если управление отключено, этот раздел не будет действителен; следует обратиться к наладчику за инструкциями по утилизации кофейных отходов.

 Для выполнения этой операции машина должна быть включена и/или находиться в режиме ожидания.

Машина сообщает о максимальном уровне заполнения контейнера для сбора отходов. Первое уведомление предупреждает пользователя о необходимости опорожнения контейнера для сбора отходов, при этом машина разрешает подачу кофе. На дисплее появится:



Если после нескольких циклов подачи кофе опорожнение емкости не производится, машина блокируется, и на дисплее появляется сообщение:

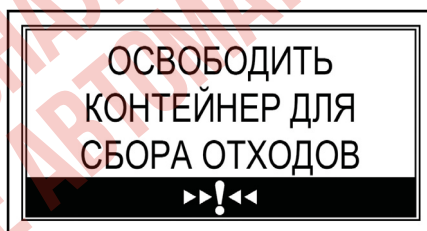

В этом случае машина не разрешает подачу кофе. Для восстановления работоспособности машины необходимо опорожнить контейнер для сбора отходов от отработанного кофе.

Достаньте контейнер и удалите отходы кофе в подходящую емкость.

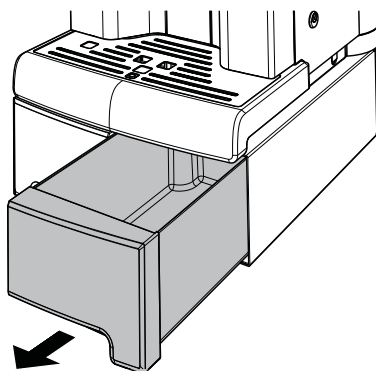

Только после того, как на дисплее появится сообщение:



можно установить контейнер для сбора отходов обратно в машину. После этого на дисплее появится надпись:





Теперь машина готова к подаче кофе.



ПРОФЕССИОНАЛЬНЫЕ  
ТОРГОВЫЕ АВТОМАТЫ

## 10 ЧИСТКА И ТЕХНИЧЕСКОЕ ОБСЛУЖИВАНИЕ

 Перед проведением любых операций по чистке и/или техническому обслуживанию, необходимо отключить шнур питания от электрической розетки.

 Производитель не несет ответственность за возможный ущерб или поломки, причиненные неправильным техническим обслуживанием или его отсутствием.

 Во избежание ржавления внутренних компонентов прибора не следует использовать таблетки на основе хлора.

### 10.1 Общие рекомендации для хорошей работы

 Несъемные компоненты и сам прибор, если не указано иначе, можно чистить только холодной или теплой водой с помощью влажной салфетки или неабразивной губки.

 Не допускайте попадания на компоненты и/или сам прибор прямых струй воды.

Регулярное техническое обслуживание и чистки продлевают срок эффективной работы машины, а также гарантируют соблюдение общепринятых санитарных норм.

Для обеспечения правильной работы прибора рекомендуется соблюдать предписания и временные режимы, указанные в «ПЛАНЕ ТЕХНИЧЕСКОГО ОБСЛУЖИВАНИЯ».



## 10.2 Плановые чистка и техническое обслуживание

 Все детали машины, подлежащие чистке, легкодоступны и не требуют применения инструментов.

 Все компоненты должны мыться только теплой водой без моющих средств и растворителей, которые могут повлиять на их форму и функциональность.

 Съемные компоненты запрещается мыть в посудомоечной машине.

 Все электрические части запрещается чистить мокрыми тряпками и/или обезжиривающими моющими средствами. Используйте сухой сжатый воздух или антистатическую салфетку для удаления пыли.

## 10.2.1 План технического обслуживания

Операции к выполнению	A	B	C
Опорожнение и чистка контейнера для сбора отходов	да	-	-
Чистка бака для воды	-	да	-
Чистка блока приготовления кофе	-	да	-
Смазывание блока приготовления кофе	-	-	да
Чистка емкости для кофе	-	-	да
Удаление накипи	да	-	-

A При включении сигнала  
 B Ежедневно  
 C Ежемесячно или после 500 подач

 Очистка машины и ее компонентов должна производиться еженедельно.

 После простоя необходимо произвести очистку и промывку машины и ее компонентов.

## 10.2.2 Чистка трубки горячей воды

Чистка трубки для подачи горячей воды производится снаружи при помощи влажной тряпки после каждого использования, но не реже одного раза в неделю.

 **Перед выполнением чистки убедитесь, что трубка холодная: Опасность ожогов.**

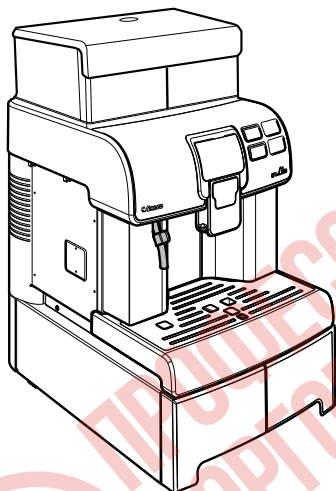

## 10.2.3 Чистка контейнера для сбора отходов

Контейнер для сбора отходов необходимо опорожнять и чистить каждый раз, когда машина подает соответствующий сигнал. Информация по выполнению этой операции приведена в параграфе «Опорожнение контейнера для сбора отходов».

## 10.2.4 Чистка поддона для сбора капель

Ежедневно опорожняйте и мойте поддон для сбора капель; эта операция должна производиться также, когда поплавок поднялся.

Достаньте поддон для сбора капель.

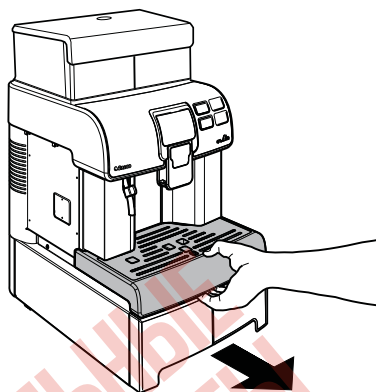

Вылейте жидкость из поддона для сбора капель и помойте его. Установите на место поддон для сбора капель.

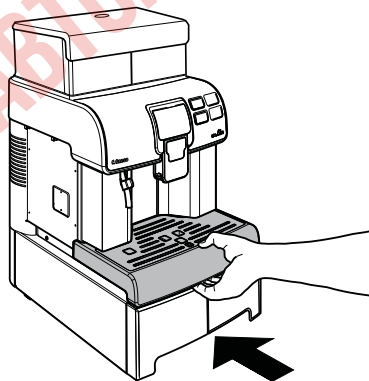

## 10.2.5 Очистка емкости для воды

Емкость для воды необходимо очищать всякий раз, когда производится ее наполнение.

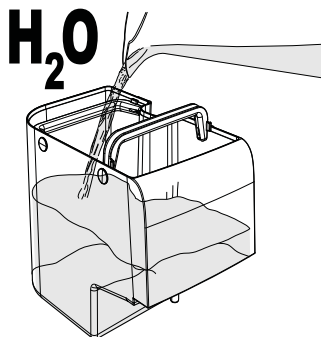

## 10.2.6 Чистка блок приготовления кофе

Блок приготовления кофе должен чиститься при каждом наполнении емкости для кофе в зернах или минимум один раз в неделю. Выключите машину, установив выключатель в положение «0», и извлеките штепсельную вилку из электрической розетки. Откройте дверцу для обслуживания при помощи ключа в комплекте.

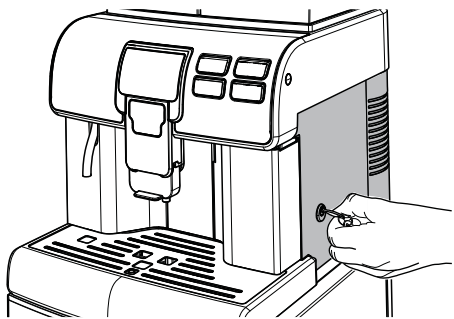

Достаньте блок приготовления кофе, для этого потяните за специальную ручку и нажмите кнопку «PRESS». Блок приготовления кофе можно мыть только теплой водой без моющего средства.

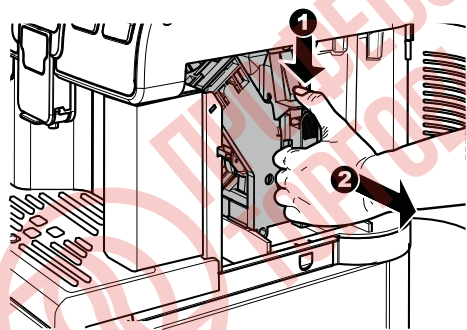

Вымойте блок приготовления кофе теплой водой; тщательно помойте верхний фильтр. Перед тем как вставить блок приготовления кофе на место, убедитесь, что внутри камеры подачи не осталось воды.

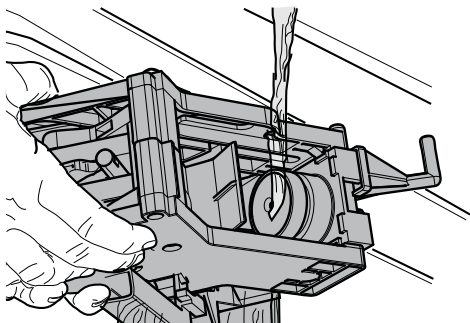

Приподнимите внутренний контейнер в задней части, чтобы отсоединить его.

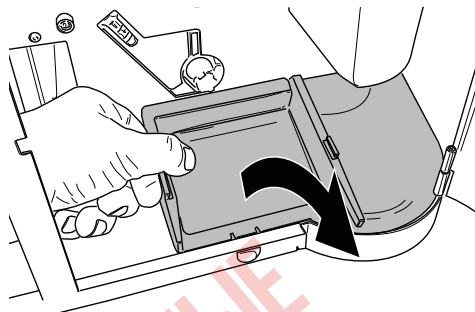

Извлеките внутренний контейнер, вымойте его и снова установите его в специальное гнездо.

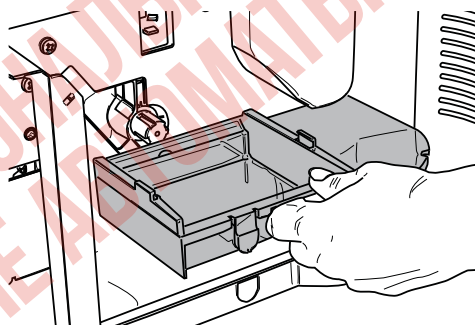

При установке контейнера выполните процедуру, обратную той, что выполняется при его извлечении.

Убедитесь, что блок приготовления кофе в нерабочем положении; должны совпадать две метки.

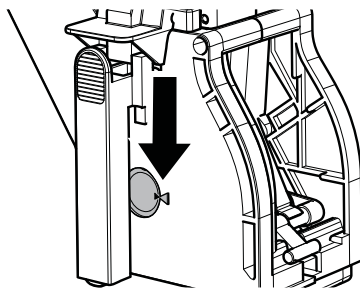

В противном случае, выполните операцию, описанную ниже:

Убедитесь, что рычаг касается основания блока приготовления кофе.

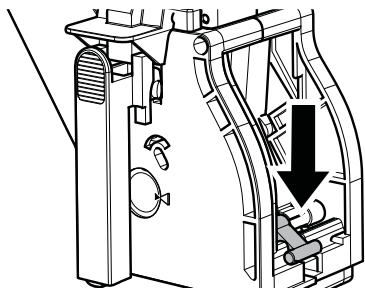

Убедитесь, что крючок блокировки блока приготовления кофе находится в правильном положении; для проверки его положения крепко нажмите кнопку «PRESS».

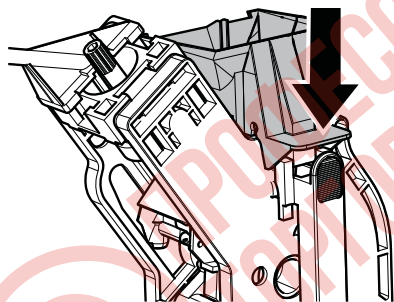

Установите заново блок приготовления кофе в специальное отделение до достижения соединения БЕЗ нажатия на кнопку «PRESS».

Закройте дверцу для обслуживания.

## 10.2.7

## Чистка блока приготовления кофе с помощью «Таблеток для удаления кофейного масла»

Кроме еженедельной чистки рекомендуется также осуществлять этот цикл очистки с помощью «Таблеток для удаления кофейного масла» после приготовления приблизительно 500 чашек кофе или один раз в месяц.

Эта операция завершает процесс технического обслуживания блока приготовления кофе.

«Таблетки для удаления кофейного масла» для чистки блока приготовления кофе и комплект для обслуживания «Maintenance Kit» можно приобрести у вашего местного продавца или в авторизованных сервисных центрах.

 «Таблетки для удаления кофейного масла» не обладают свойствами, позволяющими производить удаление накипи. Для удаления накипи используйте средство Saeco и следуйте процедуре, описанной в главе «Удалении накипи».

Цикл промывки не может быть прерван. Во время операции не оставлять машину без присмотра.

 Запрещается пить раствор, полученный в результате данного процесса. Раствор следует удалить.

Войдите в режим программирования машины, как описано в параграфе «Вход в меню программирования».

Нажмите кнопку «Горячая вода» и выберите пункт «МЕНЮ АППАРАТА»; нажмите кнопку «Кофе» для входа в меню.

Нажмите кнопку «Горячая вода» и выберите пункт «ТЕХН. ОБСЛУЖИВ.».

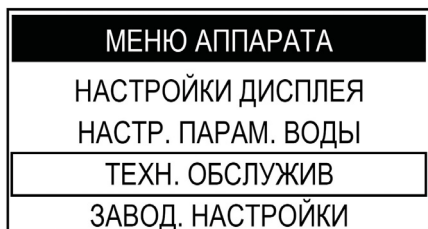

нажмите кнопку «Кофе» для входа в меню.

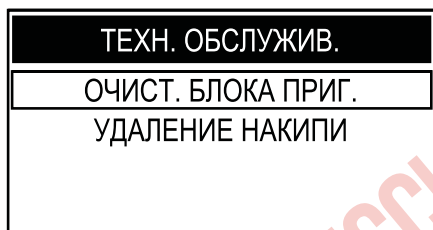

Нажмите кнопку «Кофе» для включения цикла очистки блока приготовления кофе.

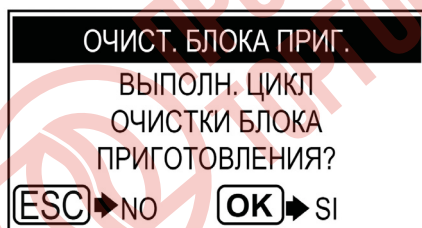

После

подтверждения этой опции необходимо довести цикл до конца. Нажмите кнопку «Stand-by», чтобы выйти.

Нажмите кнопку «Кофе» для включения цикла очистки блока.

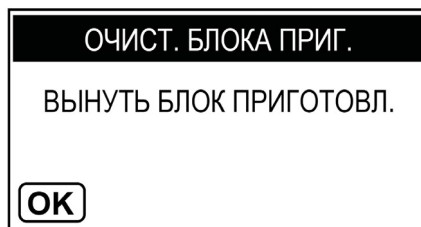

Откройте дверцу для обслуживания при помощи ключа в комплекте.

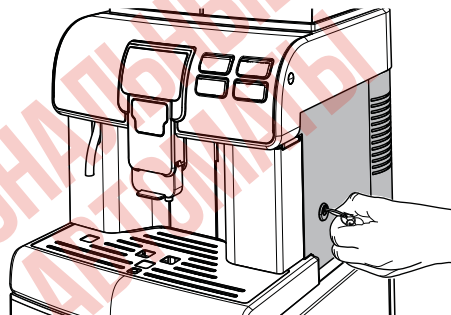

Достаньте блок приготовления кофе, для этого потяните за специальную ручку и нажмите кнопку «PRESS».

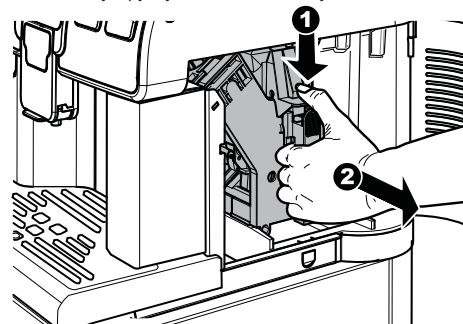

Нажмите кнопку «Кофе» для подтверждения снятия блока приготовления кофе.

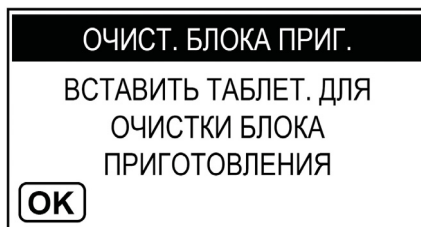

Положите таблетку для чистки в блок приготовления кофе и установите его обратно в машину, поставьте на место все компоненты и закройте дверцу.

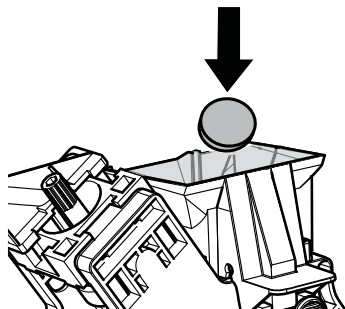

Положив таблетку в блок, нажмите кнопку «Кофе» для подтверждения.

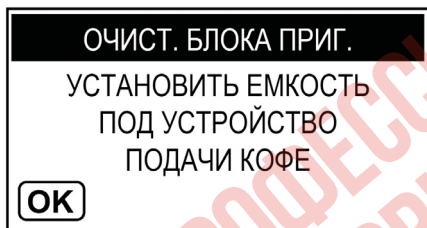

Поместите емкость под устройство подачи кофе и нажмите кнопку «Кофе» для подтверждения.

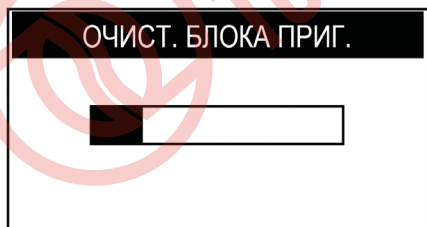

Цикл будет автоматически закончен машиной.

По окончании цикла машина вернется в нормальный режим работы после цикла ополаскивания.

Рекомендуется достать блок и промыть его свежей проточной водой.

### 10.2.8 Смазывание блока приготовления кофе

Смазывайте блок приготовления кофе после приготовления приблизительно 500 чашек кофе или один раз в месяц.

Пищевую смазку для смазывания блока приготовления кофе и полный «Service Kit» можно приобрести у вашего местного продавца или в авторизованных сервисных центрах.

Для отображения количества поданного кофе обратитесь к меню «СЧЕТЧИКИ» в «МЕНЮ НАПИТКА» (параграф «Описание сообщений в меню программирования»).

Перед смазкой блока приготовления кофе очистите его проточной водой, как описано в главе «Чистка блока приготовления кофе».

Смазывайте направляющие блока только пищевой смазкой Saeco.

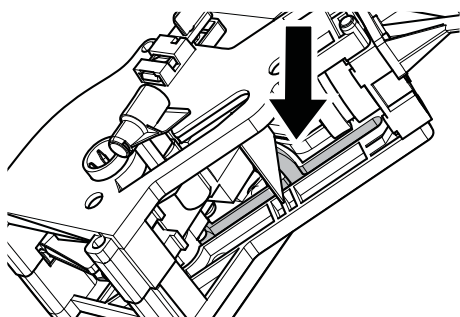

Используйте пищевую смазку одинаково на обоих боковых направляющих.

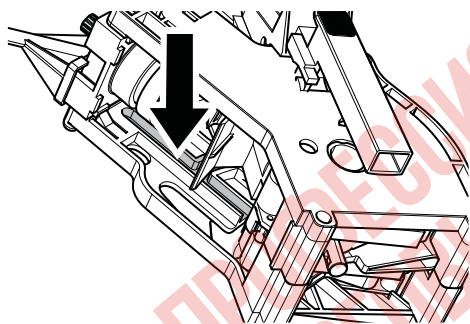

Смажьте также ось.

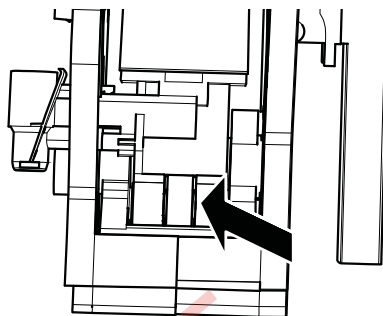
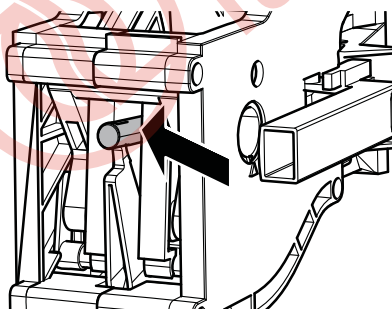

Установите заново блок приготовления кофе в специальное отделение до достижения соединения БЕЗ нажатия на кнопку «PRESS».

Вставьте контейнер для сбора отходов и поддон для сбора капель. Закройте дверцу для обслуживания.

### 10.2.9 Удаление накипи

Накипь находится в воде, используемой в ходе работы машины. Ее необходимо регулярно удалять, так как она может засорить водяной контур и контур кофе вашего прибора.

Совершенная электроника выводит на дисплей машины (с помощью понятных символов) информацию о необходимости удаления накипи. Достаточно следовать описанным ниже указаниям.

Выполните эту операцию до того, как ваш прибор перестанет работать, поскольку в этом случае ремонт не покрывается гарантией.

Пользуйтесь только средством для удаления накипи Saeco. Это средство было разработано специально для обеспечения высокой эффективности и функциональных возможностей машины в течение всего срока ее работы, а также во избежание отклонений от заданных свойств приготовленного напитка, если машина используется надлежащим образом.

Средство для удаления накипи и комплект «Maintenance Kit» можно приобрести у вашего местного продавца или в авторизованных сервисных центрах.

 Запрещается пить раствор для удаления накипи и жидкости, подаваемые машиной до завершения цикла.



 Запрещается использовать уксус в качестве средства для удаления накипи.

Включите машину нажатием на кнопку ON/OFF. Дождитесь, пока машина завершит процесс ополаскивания и нагрева.

 Снимите фильтр «Intenza» перед тем, как заливать раствор для удаления накипи.

Войдите в режим программирования машины, как описано в параграфе «Вход в меню программирования».

Нажмите кнопку «Горячая вода» и выберите пункт «МЕНЮ АППАРАТА»; нажмите кнопку «Кофе» для входа в меню.



Нажмите кнопку «Горячая вода» и выберите пункт «ТЕХН. ОБСЛУЖИВ.»; нажмите кнопку «Кофе» для входа в меню.

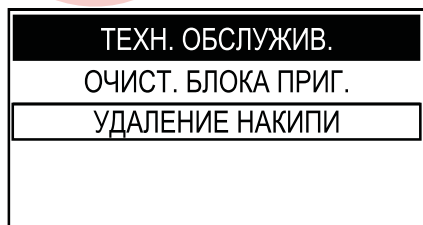

Нажмите кнопку «Горячая вода» и выберите пункт «УДАЛЕНИЕ НАКИПИ»; нажмите кнопку «Кофе» для входа в меню.

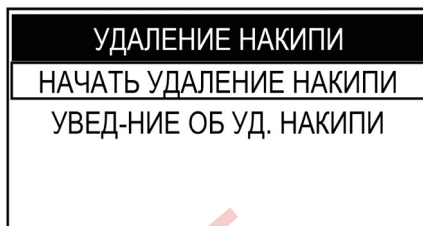

Выберите пункт «НАЧАТЬ УДАЛЕНИЕ НАКИПИ»; нажмите кнопку «Кофе» для входа в меню.

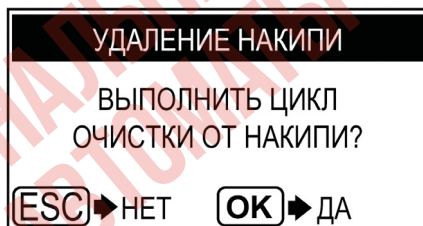

 После подтверждения этой опции необходимо довести оставшийся цикл до конца. Нажмите кнопку «Stand-by», чтобы выйти.

Нажмите кнопку «Кофе» для запуска цикла ОЧИСТКИ ОТ НАКИПИ.

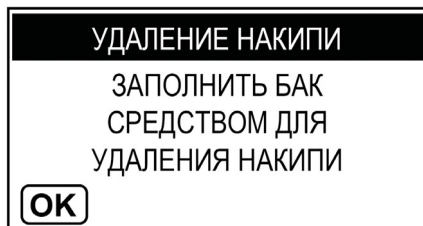



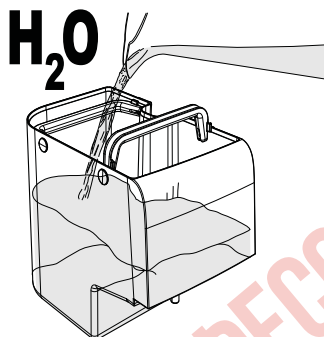
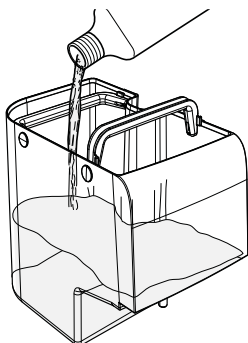

Вставьте бак в кофемашину. Нажмите кнопку «Кофе».

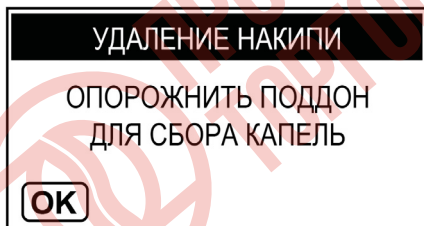

Вылейте из поддона для сбора капель всю имеющуюся жидкость и снова вставьте его в машину.

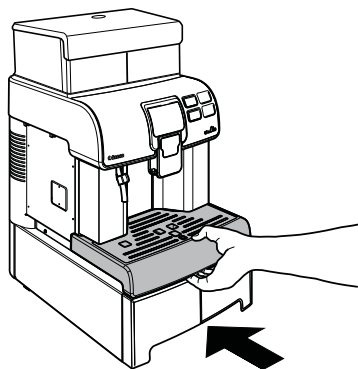

Нажмите кнопку «Кофе».

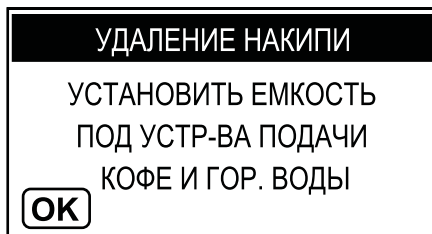

Поставьте емкость под трубку горячей воды и вместительную емкость под устройство подачи кофе.

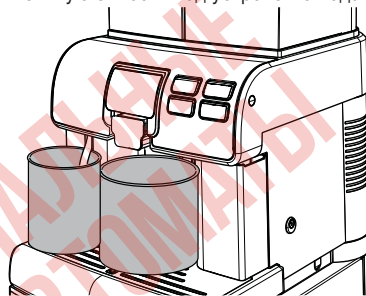

 Вместимость емкости должна быть не менее 1,5 литра.

Нажмите кнопку «Кофе».



 Если вы не располагаете емкостью достаточной вместимости, остановите цикл нажатием на кнопку «Stand-by», опорожните емкость, снова поместите ее в машину и возобновите цикл, нажав кнопку «Кофе».

С этого момента машина начнет подачу средства для удаления накипи с определенными интервалами (шкала указывает на состояние продвижения цикла). Когда раствор в баке закончится, машина попросит опорожнить бак и ополоснуть его свежей питьевой водой.



Тщательно ополосните бак и наполните его свежей питьевой водой. Вставьте бак в машину. Нажмите кнопку «Кофе». Опорожните емкости, использованные для сбора выходящей из машины жидкости.

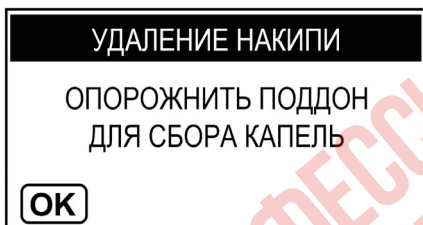

Вылейте из поддона для сбора капель всю имеющуюся жидкость и снова вставьте его в машину. Нажмите кнопку «Кофе».

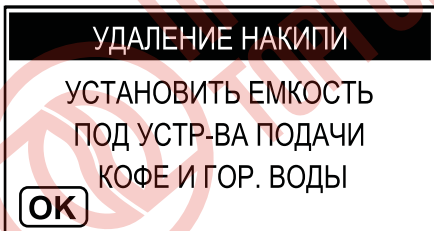

Поставьте емкость под трубку горячей воды и вместительную емкость под устройство подачи кофе. Нажмите кнопку «Кофе».

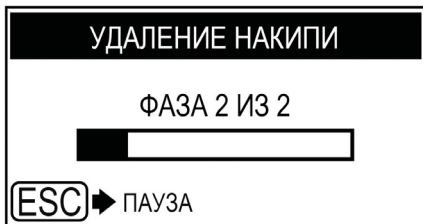



Машина произведет цикл ополаскивания.

Фаза ополаскивания требует использования определенного количества воды, заданного на фабрике. Это позволяет выполнить оптимальный цикл ополаскивания для гарантирования подачи напитков при оптимальных условиях. Появление запроса на наполнение бака во время выполнения цикла ополаскивания является нормальным и является частью процедуры.

Цикл ополаскивания может быть приостановлен нажатием кнопки «Stand-by»; чтобы возобновить цикл, нажмите кнопку «Кофе». Это позволит опорожнить емкость и отлучиться на короткое время.

По окончании цикла ополаскивания машина выполняет загрузку контура, цикл подогрева и ополаскивания для подачи напитков.

 Раствор для удаления накипи должен утилизироваться в соответствии с требованиями производителя и/или нормами, действующими в стране пользования кофемашины.

 По окончании цикла очистки от накипи, выполните промывку блока приготовления кофе, как описано в параграфе «Чистка блока приготовления кофе» главы «Чистка и техническое обслуживание».

Опорожните емкости, используемые для сбора выходящей из машины жидкости, и снова установите устройство подачи кофе.





Машина готова к использованию.



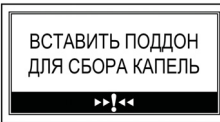

После выполнения цикла очистки от накипи слейте жидкость из поддона для сбора капель.

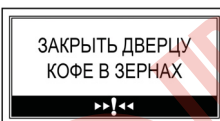
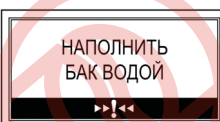
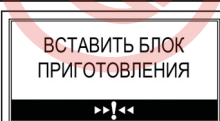
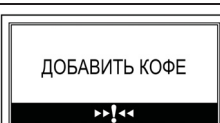
## 11 РЕШЕНИЕ ПРОБЛЕМ

### 11.1 Сигнальные индикации

В данной главе описаны все сообщения, выдаваемые машиной пользователю, и действия, которые могут и/или должны быть выполнены пользователем.

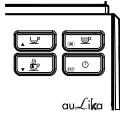
Предупреждающие сигналы	Как сбросить сообщение
	Чтобы машина могла работать, необходимо закрыть дверцу для обслуживания.
	Вставьте поддон для сбора капель в его гнездо.
	Вставьте контейнер для сбора отходов в его гнездо.
	Закройте или установите правильно внутреннюю крышку емкости для кофе в зернах, чтобы сделать возможной подачу напитков.
	Достаньте бак и наполните его свежей питьевой водой.
	Вставьте блок приготовления кофе в его гнездо.
	Наполните емкость кофе в зернах.
	Необходимо выполнить цикл очистки от накипи. С этим сообщением можно продолжать пользоваться машиной, но при этом существует риск возникновения неполадок в работе. Напоминаем, что неисправности, вызванные невыполнением удаления накипи, не покрываются гарантией.

Предупреждающие сигналы	Как сбросить сообщение
	<p>Машина требует произвести замену фильтра для воды «Intenza» на новый. Обратиться к наладчику.</p>
	<p>Машина сигнализирует, что через несколько циклов нужно будет опорожнить емкость для отходов (см. параграф «Опорожнение контейнера для сбора отходов»).</p> <p>С этим сообщением еще можно выполнять подачу напитков.</p>
<p>ОСВОБОДИТЬ КОНТЕЙНЕР ДЛЯ СБОРА ОТХОДОВ</p> 	<p>Достаньте контейнер для сбора отходов и удалите отходы в подходящую емкость.</p> <p><b>ПРИМЕЧАНИЕ:</b> Контейнер для сбора отходов должен опорожняться только тогда, когда машина запрашивает об этом, при этом машина должна быть включена и/или находится в режиме ожидания. Опорожнение контейнера при выключенной машине не позволяет машине распознать выполненное опорожнение.</p>
	<p>Машина в режиме ожидания. Можно изменить установки режима ожидания (обратитесь к наладчику). Нажмите кнопку «Stand-by».</p>
<p>ДЛЯ РЕШЕНИЯ ПРОБЛЕМЫ ВКЛЮЧИТЬ ПОВТОРНО</p> 	<p>Возникло событие, требующее перезапуска машины. Записать код (E xx), указанный внизу. Выключить машину и включить ее снова через 30 секунд. Если проблема повторяется, связаться с центром обслуживания.</p>
<p>УДАЛЕНИЕ НАКИПИ ТРЕБУЕТСЯ УДАЛЕНИЕ НАКИПИ. ВЫПОЛНИТЬ?</p> <p><b>ESC</b> ► НЕТ    <b>OK</b> ► ДА</p>	<p>Если эта страница появляется после запуска машины, это означает, что требуется провести цикл очистки от накипи. Обратиться к наладчику. Напоминаем, что неисправности, вызванные невыполнением удаления накипи, не покрываются гарантией.</p>

## 11.2 Проблемы - причины - способ устранения

В следующей таблице приведены возможные причины ошибок или сигналов тревоги, которые могут привести к полной или частичной блокировке прибора.

Проблемы	Причины	Способ устранения
Машина не включается.	Машина не подсоединена к электросети.	Подключите машину к электросети.
	Выключатель ON/OFF в положении «0».	Установите выключатель ON/OFF в положение «I».
Кофе недостаточно горячий.	Чашечки холодные.	Нагрейте чашечки горячей водой.
Кофе с недостаточным количеством кремовой пенки (см. примечание).	Смесь не подходит, кофе не свежего обжаривания или имеет очень крупный помол.	Замените кофейную смесь или отрегулируйте степень помола, как описано в главе «Регулировка степени помола».
Машина тратит слишком много времени на нагревание, или количество подаваемой воды недостаточно.	Контур машины забит накипью.	Выполните удаление накипи из машины.
Блок приготовления кофе не извлекается.	Блок приготовления кофе не в правильном положении.	Включите машину. Закройте дверцу для обслуживания. Блок приготовления кофе автоматически возвращается в начальное положение.
Машина выполняет помол кофе в зернах, а напиток не выходит (см. примечание)	Блок приготовления кофе загрязнен.	Почистите блок приготовления кофе (глава «Чистка блока приготовления кофе»).
	Устройство подачи загрязнено.	Почистите устройство подачи.
Кофе слишком водянистый (см. примечание).	Слишком низкая доза.	Отрегулируйте количество перемалываемого кофе.
Кофе выходит медленно (см. примечание).	Кофе слишком мелкого помола.	Смените кофейную смесь или отрегулируйте помол, как описано в главе «Регулировка степени помола».
	Блок приготовления кофе загрязнен.	Почистите блок приготовления кофе (глава «Чистка блока приготовления кофе»).
Кофе выходит за пределы устройства подачи.	Устройство подачи засорено.	Очистите устройство подачи и его выходные отверстия.
	Устройство подачи в неправильном положении.	Правильно разместите устройство подачи.

 Эти проблемы находятся в пределах нормы, если кофейная смесь была заменена, или в случае, когда выполняется первая установка.

 Просим обращаться в наш колл-центр в случае возникновения проблем, не перечисленных в таблице, или если предложенные решения не устраняют проблему.

## 12 ХРАНЕНИЕ - УТИЛИЗАЦИЯ

### 12.1 Перемещение в другое место

При необходимости переместить прибор в другое место следует:

отключить прибор от сетей питания;

- провести общую чистку прибора, как описано в главе «Чистка и техническое обслуживание»;

установить все компоненты на свои места и закрыть дверцы;

демонтировать и установить прибор в месте назначения согласно указаний, изложенных в параграфе «Распаковка и размещение».

### 12.2 Простой и хранение

Если предстоит вывести прибор из эксплуатации и поместить его на длительное хранение, необходимо выполнить такие же операции, которые описаны в параграфе «Перемещение в другое место», а также:

накрыть прибор полотном, чтобы защитить его от пыли и влаги;

- убедиться, что прибор находится в подходящем помещении (температура не должна быть ниже 1°C) и сверху на нем не стоят коробки или аппаратура.

## 13 ИНСТРУКЦИИ ПО УТИЛИЗАЦИИ В КОНЦЕ ЭКСПЛУАТАЦИИ



### ИНФОРМАЦИЯ ДЛЯ ПОЛЬЗОВАТЕЛЕЙ

в соответствии со ст. 13 итальянского законодательного декрета от 25 июля 2005 года № 151 о «Выполнении Директив 2002/95/ЕС, 2002/96/ЕС и 2003/108/ЕС, регламентирующих уменьшение использования опасных веществ в электрических и электронных приборах, а также переработку отходов».

Символ перечеркнутого контейнера, нанесенный на прибор или на его упаковку, обозначает, что по окончании срока службы прибор должен быть утилизирован отдельно от других отходов.

Раздельный сбор аппаратуры, достигнувшей конца своего срока службы, организовывается и координируется производителем. Пользователь, желающий избавиться от данного прибора, должен связаться с производителем и выполнять инструкции, предоставленные производителем для обеспечения раздельного сбора отслужившей аппаратуры.

Соответствующий раздельный сбор аппаратуры, предназначенной для последующего извлечения из нее материалов, переработки и утилизации безвредным для окружающей среды методом, позволяет избежать возможных негативных последствий для окружающей среды и здоровья, а также содействует повторному использованию или переработке материалов, из которых изготовлена аппаратура.

Незаконное избавление от изделия влечет за собой административное наказание пользователя, предусмотренное действующим законодательством.





**ПРОФЕССИОНАЛЬНЫЕ  
ТОРГОВЫЕ АВТОМАТЫ**



**ПРОФЕССИОНАЛЬНЫЕ  
ТОРГОВЫЕ АВТОМАТЫ**



**ПРОФЕССИОНАЛЬНЫЕ  
ТОРГОВЫЕ АВТОМАТЫ**



**ПРОИЗВОДИТЕЛЬ ОСТАВЛЯЕТ ЗА СОБОЙ ПРАВО ИЗМЕНЯТЬ ТЕХНИЧЕСКИЕ  
ХАРАКТЕРИСТИКИ, КОМПЛЕКТАЦИЮ И ВНЕШНИЙ ВИД ИЗДЕЛИЯ.**

В тексте и цифровых обозначениях могут быть допущены опечатки.